

Мы дарим тепло!

RADIATOR ^{KZTO}



Зима 2017



R K Z T O
RADIATOR



ОГЛАВЛЕНИЕ

№	Наименование раздела	стр.
1	Обзор отопительных приборов «КЗТО «РАДИАТОР»	2
2	Словарь условных обозначений	6
3	Радиаторы стальные трубчатые РС, РСК	7
4	Завалинка (РС, Гармония, Элегант)	19
5	Радиаторы Гармония, Гармония А, Гармония С	21
6	Радиаторы Параллели	34
5	Радиаторы Зеркало	43
6	Конвекторы Элегант	45
7	Конвекторы Элегант мини	46
8	Конвекторы Элегант плюс	47
9	Конвекторы Элегант В	53
10	Конвекторы Бриз	55
11	Конвекторы Бриз В	57
12	Конвекторы Бриз В высотой 85 мм	58
13	Декоративная решетка Бриз	64
14	Конвекторы серии Эффект А, Эффект	65
15	Конвекторы серии Блюз, стальной теплообменник	68
16	Дизайн-радиаторы из нержавеющей стали для систем ГВС и отопления	70

МЫ НАДЕЖНЫЕ ПАРТНЕРЫ!!!

Современный рынок предлагает потребителю широкий спектр разнообразных отопительных приборов. Среди этого разнообразия свое достойное место уверенно занимают отопительные приборы производства «Кимрского завода теплового оборудования «РАДИАТОР».

Мы не ставим себя в один ряд с относительно дешевыми алюминиевыми, стальными панельными и чугунными тепловыми приборами, так как наша продукция рассчитана на покупателей, ценящих надежность, безупречное качество и стильный дизайн.

Элегантный внешний вид отопительных приборов и разнообразие цветовой гаммы окраски (*базовый цвет – «белый глянцевый» RAL 9016*) дает возможность включать их в самые смелые и оригинальные дизайнерские проекты. Покрытые наружных поверхностей приборов производится методом электрофореза (предварительное грунтование) с последующей окраской эпоксиполиэфирными порошками в электростатическом поле и термообработкой.

Фирма провела большой объем работ, чтобы максимально адаптировать отопительные приборы к условиям Российских отопительных сетей с учетом физических и химических характеристик теплоносителя.

Значения теплоотдачи приборов определены по «Методике определения номинального теплового потока отопительных приборов при теплоносителе воде» «НИИ Сантехники» при нормированных условиях: разность средних температур теплоносителя и воздуха в испытательной камере – 70°C; расход теплоносителя через прибор – 0,1кг/с (360кг/час); атмосферное давление – 1013,3гПа (760 мм.рт.ст.)

Рабочее давление отопительных приборов - до 15 атм. рабочая температура - до 130°C, что позволяет массово применять их в многоэтажных домах с централизованной системой отопления, не говоря уже об индивидуальном (коттеджном) строительстве.

Каждый прибор проходит заводскую опрессовку избыточным давлением не менее 22,5 атм. Тщательно проверяются герметичность прибора, отсутствие дефектов на поверхности. Тестирование радиаторов гарантирует надежность и абсолютную безопасность при эксплуатации.

Радиаторы РС

Наибольшую популярность в рейтинге продаж занимают стальные трубчатые радиаторы РС, тип РС 1, РС 2, РС 3, РС 4, РС 5. Толщина стенок в радиаторах увеличена по сравнению с аналогичными импортными приборами.

Глубина секции радиатора РС 2 составляет 100 мм. Теплоотдача одной секции РС 2-500 равна 70 Вт, теплоотдача 1 метра длины радиатора РС 2-500 (теплоплотность) равна 1697 Вт/м.

При необходимости использования радиаторов с более высокой теплоплотностью рекомендуем применять радиаторы РС типов РС 3, РС 4, РС 5 – радиаторы с тремя, четырьмя и пятью рядами вертикальных трубок по глубине прибора. Теплоотдача 1 метра длины приборов РС 3-500 – 2375 Вт/м; приборов РС 4-500 – 2976 Вт/м, приборов РС 5 – 3674 Вт/м. Глубина секции прибора РС 3 составляет 160 мм, глубина секции прибора РС 4 составляет 226 мм, РС 5 – 292 мм.

Вес 1 метра длины стального радиатора РС 2-500 приблизительно равен 26 кг. Для сравнения, вес аналогичного чугунного радиатора – 74 кг.

Все вышеуказанные тепловые характеристики радиаторов РС относятся к радиаторам с межцентровым присоединительным размером 500 мм (габаритная высота – 540 мм). Радиаторы РС также имеют модификации с межцентровым расстоянием 300, 750, 900, 1000, 1200, 1500, 1750, 2000 мм. Длина радиаторов до 2052 мм.

Радиаторы РСК - модифицированная модель радиаторов серии РС, вобравшая в себя все его лучшие свойства, но с более привлекательным дизайном. Коллектор имеет сечение круглой формы, что придает радиатору большую элегантность. Новый дизайн и совершенные технологии наполнят Ваш интерьер теплом.

Особенности конструкции, а именно: гладкая наружная поверхность труб и легкая доступность к любой точке поверхности радиаторов обуславливают простоту очистки их от пыли и, соответственно, высокую гигиеничность при эксплуатации. Очистку наружной поверхности радиаторов рекомендуется производить мягкой тканью с нейтральными моющими средствами. Полимерное покрытие радиаторов допускает обработку такими дезинфицирующими препаратами, как Ди-Хлор (0,015%), Сильфохлоратин Д (0,2%), перекись водорода (6%), уксусная кислота (1%). Испытания показали, что такая обработка не приводит к снижению антикоррозионных защитных свойств и ухудшению декоративного внешнего вида прибора.

Радиаторы серии РС рекомендованы для применения в помещениях с повышенными санитарно-гигиеническими требованиями (в лечебно-оздоровительных, школьных и детских учреждениях и т.п.)

Радиаторы выпускаются с *боковым и нижним подключением*, размер присоединительной резьбы – *G 1/2" или G 3/4"*. Радиаторы РС нп (с нижним подключением) оснащаются встроенным терморегулирующим клапаном, воздуховыпускным краном (кран Маевского) и глухой пробкой, дополнительно, по заказам, – термостатическим элементом и запорно-присоединительной арматурой.

Радиаторы РС могут монтироваться с медной (через латунные или бронзовые фитинги), стальной и металлопластиковой трубой, в однострунных и двухтрубных системах отопления.

Гарантия - 5 лет.

Срок службы более 25 лет.

Завалинка

Завалинка – старинное русское слово. Оно несет в себе глубокий смысл и традиции. Завалинка в нашей ассоциации - это удобство, это тепло, это нега, блаженство, это душевная беседа в кругу родных и друзей. Мы готовы предложить Вам все это с учетом современных условий быта и возросших требований к комфорту. Изделие выпускается для подключения в системы отопления. Удобно присев на деревянную поверхность Завалинки, Вы уже через короткое время ощутите ласковую негу, разливающуюся по телу создающую максимально комфортные условия для отдыха и беседы.

Завалинка предназначена для обогрева помещений, в частности лоджий, веранд, спортивных залов, залов ожидания транспортных терминалов, торговых площадей супермаркетов, а также может служить подоконником и подставкой для цветов в оранжереях или зимнем саду.

Приборы Завалинка изготавливаются на базе:

1. Радиатора РС 4 с панелью из дерева;
2. Радиатора Гармония 2 с панелью из дерева;
3. Конвектора Элегант мини, полностью отделанного деревянными панелями.

Радиаторы Гармония

Отопительные приборы моделей Гармония, Гармония А, Гармония С, - это воплощение современной концепции отопительного оборудования. Идеальное решение проблемы отопления, как с точки зрения эстетики, так и с точки зрения эффективности.

Большая номенклатура высот, широкая цветовая гамма, модели радиусного и углового исполнений – всё это инструмент по воплощению Ваших идей по созданию индивидуального интерьера.

Радиатор Гармония - уникальное инженерное решение. Секция радиатора представляет собой трубку с двойной стенкой, в полости которой движется теплоноситель. Диаметр трубки равен 51 мм. Радиатор Гармония имеет площадь излучающей поверхности как и обычный радиатор, но, кроме этого, к его обогревающей способности добавляется значительная конвективная составляющая.

Создающие активный восходящий поток воздуха высокие модели радиатора Гармония рекомендуется использовать также для отопления помещений высотой более 3м. Обычно в таких помещениях стандартные отопительные приборы устанавливаются в 2-3 яруса. Радиаторы Гармония превосходно подойдут для больших залов и просторных холлов с высокими потолками (гостиниц, офисов, культурно-развлекательных учреждений и т.д.)

Теплоотдача 1 метра длины прибора составляет:

- Гармония 1-500 - 1457 Вт/м (глубина секции – 80 мм);

- Гармония 2-500 - 2571 Вт/м (глубина секции – 129 мм).

Радиатор Гармония дополнительно комплектуется *декоративными крышками – «ободок» из полированной нержавеющей стали или с покрытием нитридом титана цвет «золото».*

Высота радиаторов Гармония выбирается из ряда межцентрового расстояния: 155, 300, 400, 500, 750, 1000, 1250, 1500, 1750, 2000 мм. Длина радиаторов - до 2241 мм.

Радиаторы Гармония А, Гармония С - прибор «мягкого» дизайна. Секция этого прибора меньших размеров, чем секция радиатора Гармония, и представляет собой «глухую» трубку, соединенную с коллекторами. Диаметр трубки для Гармонии А40 равен 40 мм, для Гармонии А25 – 25 мм.

Радиаторы Гармония С конструктивно схожи с радиаторами Гармония А, но отличаются по дизайну. Радиаторы Гармония С имеют трубчатые колонки с торцами полусферической формы.

Теплоотдача 1 метра длины прибора составляет:

- Гармония А40 (С40) 1-500 -1120 Вт/м (глубина секции –70 мм);

- Гармония А40 (С40) 2-500 -1980 Вт/м (глубина секции –108 мм);

- Гармония А25 (С25) 1-500 -1055 Вт/м (глубина секции –55 мм);

- Гармония А25 (С25) 2-500 -1595 Вт/м (глубина секции –78 мм).

Межцентровое расстояние радиаторов Гармония А и Гармония С выбирается из ряда: 300, 500, 750, 1000, 1250, 1500, 1750, 2000 мм. Длина радиаторов - до 2251 мм.

МЫ НАДЕЖНЫЕ ПАРТНЕРЫ !!!

Радиусный радиатор Гармония R

Радиусное исполнение, как правило, вызывает интерес у дизайнеров, чьи смелые проекты оценят творческие люди, для которых важна индивидуальность и независимость во всем.

Многие современные здания не обходятся без эркеров и башен. Именно эту изысканность и утонченность плавных изгибов дополняют теплому радиусные радиаторы Гармония R.

Радиаторы Параллели

Совершенство в простоте. Геометрия линий притягивает взгляд, делает прибор центром внимания. Немного цвета, и содержание меняется. Настоящий конструктивизм – лаконичность и технологичность.

В конструкции радиатора применена прямоугольная труба 40x10мм. Радиаторы Параллели эффективно работают как в вертикальном, так и в горизонтальном исполнении. Радиаторы могут быть одно- или двухрядными. Монтажный размер выбирается из ряда: 300, 500, 750, 1000, 1250, 1500, 1750, 2000мм. Количество секций в различных моделях – от 2 до 90шт. Теплоотдача 1 метра радиатора в базовом исполнении (монтажный размер – 500мм) составляет:

- Однорядный радиатор «Параллели В1-500» – 1640Вт/м;
- Двухрядный радиатор «Параллели В2-500» – 2688Вт/м;
- Рабочее давление радиатора составляет 8атм.

Радиаторы Зеркало.

Модификации приборов Гармония, Гармония А40, Параллели. Декорированы зеркалом во всю высоту радиатора.

Гарантия - 5 лет.

Срок службы - более 25 лет.

Медно-алюминиевые конвекторы серии Бриз и серии Элегант представляют элиту тепловых приборов. Использование таких материалов как медь и алюминий определяют долговечность и надежность в сочетании с эффективностью.

«Сердцем» конвекторов серии Бриз и серии Элегант является медно-алюминиевый теплообменник, представляющий собой медные трубы, оребренные гофрированными алюминиевыми пластинами. Такая конструкция обеспечивает минимальную тепловую инерционность, которая определяется теплопроводностью металла, применяемого для его изготовления, соотношением объема металла с поверхностью теплообмена и соотношением объема теплоносителя с площадью теплообмена.

Экономичность в эксплуатации таких приборов очевидна, так как только они могут достаточно быстро ответить на резкое изменение температуры в помещении. Чем меньше объем теплоносителя, содержащегося в подводящих каналах теплообменника, а также, чем меньше масса самого радиатора и больше площадь отдающей тепло поверхности, тем легче управляемым в отношении изменения температурного режима является прибор. В этом качестве с конвекторами на основе медно-алюминиевых теплообменников не может сравниться никакой другой отопительный прибор.

Бриз - конвекторы, встраиваемые в структуру пола. Такие приборы рекомендуются для отопления помещений, имеющих высокие окна или стеклянные стены, где традиционные отопительные приборы применить затруднительно без нарушения дизайнерских решений, а также для дополнительного отопления при смешанной установке с другими приборами. Они создают тепловые завесы от ниспадающих потоков холодного воздуха, предотвращают запотевание окон.

В многоэтажных и многофункциональных зданиях применяются интеллектуальные системы «smart-house» (отопление - вентиляция – кондиционирование). В такие системы легко интегрируются конвекторы серии Бриз, встраиваемые в структуру пола.

Конвекторы монтируются в структуру пола, оставляя на видимой поверхности лишь декоративную решетку поперечного рулонного исполнения, которая выглядит как единый с полом дизайн - элемент. Весь же теплообменный узел располагается ниже уровня пола.

Решетка изготавливается из анодированного алюминиевого профиля, из полированной нержавеющей стали или из ценных пород дерева.

Теплообменник конвектора Бриз изготавливается из медной трубы диаметром 15 мм. Трубы оребрены алюминиевыми пластинами размером 50x100 мм. Пластины имеют волнистую (гофрированную) поверхность, увеличивающую площадь теплообмена и прочность пластины.

В приборе Бриз имеется воздухоотводчик (кран Маевского) для удобства удаления воздуха из системы и оконечные латунные переходники с внутренней резьбой G1/2" для присоединения к отопительной системе.

Латунные переходники позволяют монтировать данные приборы с медной, стальной, металлопластиковой трубой.

Конвекторы выпускаются проходными или концевыми, с одним или двумя теплообменниками.

Короб изготавливается из листовой стали. Теплообменник и короб имеют защитное эпоксидное покрытие графитово-серого цвета

(RAL 7024), что делает его практически «невидимым» под декоративной решеткой.

Декоративная решетка - рулонного типа, съемная, для обслуживания прибора и очистки от пыли.

Декоративная решетка находится на уровне поверхности пола. Вероятно, что человек, находясь в помещении, будет иногда по ней ходить. Серийный конвектор оснащается рулонной решеткой из алюминиевого профиля двутавровой формы. Конструкция декоративной решетки такова, что даже самая слабая в прочностном отношении решетка на самых широких моделях конвекторов спокойно выдерживает, когда человек весом до 120 кг наступает на нее. Это подтверждают величины, полученные при прочностных испытаниях: необратимая деформация декоративной решетки наступает при приложении статической нагрузки площадью 100x100 мм в средней части решетки значением более 260 кг/дм².

Но вместе с тем, мы не рекомендуем по обычной решетке бегать, прыгать, танцевать на ней, а также прикладывать к ней точечные нагрузки (ставить стулья, столы, шкафы и т.п.). Если же такие факторы предполагаются в процессе эксплуатации (например, в кафе, ресторанах, спортивных залах и т.д.) необходимо при заказе оговаривать установку на конвектор более прочных декоративных решеток.

Для помещений с повышенной влажностью воздуха корпус прибора Бриз, по заказам, изготавливается из нержавеющей стали, со сливной трубкой для удаления конденсата.

Конвекторы серии Бриз выпускаются в нескольких модификациях:

Бриз - конвектор с естественной конвекцией,

Бриз В - конвектор с принудительной конвекцией (встроены вентиляторы тангенциального типа),

Бриз Плинтус - конвектор минимальных размеров.

Конвекторы серии Бриз изготавливаются в угловом и радиусном исполнении. Радиус изгиба, замеренный по средней линии прибора, не должен быть меньше 1000 мм (для Бриз В – не менее 2000мм).

Высота конвекторов Бриз (глубина ниши в полу для этого прибора) выбирается из ряда: 80, 100, 120 мм, ширина: 200, 260, 300, 380 мм, длина до 5000 мм

Бриз В. Размеры этой модификации: ширина – 240, 260, 360, 380 мм, высота – 85, 120 мм, длина до 5000 мм.

В конвекторе Бриз В применяются малошумящие вентиляторы тангенциального типа. В зависимости от длины конвектора встраивается от 1 до 9 вентиляторов с напряжением питания 220 В или 24В.

Уровень шума, производимый при максимальной скорости вращения вентилятора в конвекторах Бриз В, соответствует категории «А» и при длине конвектора 3500 мм с тепловой мощностью 8000 Вт составляет всего 42 дБ. В бытовых помещениях в ночное время вентиляторы рекомендуется отключать или с помощью регулятора снижать их обороты вращения, достигая тем самым допустимого ночью уровня шума от их работы (30÷33дБ).

Конвекторы Бриз Плинтус с габаритными размерами 84x230 мм (Ширина x Высота) предназначены для установки по периметру помещения на стыке стен и пола с целью обеспечения равномерного по высоте прогрева помещения.

Теплоотдача базового конвектора (600мм) составляет 354 Вт.

Декоративный кожух с полимерным покрытием обеспечивает элегантный внешний вид. Имеется возможность углового исполнения. Полимерное покрытие, цвет которого может устанавливаться на усмотрение заказчика, позволяет применять данный прибор в самых оригинальных интерьерах.

Гарантия - 5 лет.

Срок службы более 25 лет.

Конвекторы серии Элегант

Внешний вид конвектора демонстрирует типичную для него элегантность, благодаря которой он и получил свое название. Декоративный кожух современного дизайна имеет в верхней части продольную декоративную решетку из алюминиевого профиля. Конструкция конвекторов обеспечивает температуру на поверхности кожуха, не превышающую 43°C, что соответствует современным гигиеническим требованиям. Теплообменник и короб имеют защитное эпоксидное полимерное покрытие белого цвета.

Применяемые для изготовления теплообменников конвекторов Элегант материалы (медь + алюминий) и малые объемы теплоносителя в трубах теплообменников обуславливают малую инерционность конвекторов серии Элегант и, как следствие этого, наилучшую способность к регулированию тепловых параметров помещений, где они устанавливаются. Конвекторы Элегант легко интегрируются в синтезированные системы «отопление – вентиляция – кондиционирование» с «интеллектуальной» системой управления.

Конструкция теплообменника конвекторов серии Элегант аналогична конструкции теплообменника конвектора Бриз

и представляет собой двойную медную трубу, оребренную гофрированными алюминиевыми пластинами прямоугольной формы.

В приборе Элегант имеется воздухоотводчик (кран Маевского) для удобства удаления воздуха из системы и оконечные латунные переходники с внутренней резьбой G1/2" для присоединения к отопительной системе.

Латунные переходники позволяют монтировать данные приборы с медной, стальной, нержавеющей, металлопластиковой трубой.

Конвекторы серии Элегант выпускаются в концевом и проходном исполнении, в настенном и напольном вариантах.

По конструкции подключения к отопительной сети все серийно выпускаемые конвекторы подразделяются на два типа:

- конвекторы с нижним подключением (без терморегулирующего клапана);
- конвекторы со встроенным терморегулирующим клапаном (исполнение «Терм»), при этом снаружи остается только термостатический элемент.

Выпускаются следующие модели конвекторов серии Элегант:

- **Конвекторы Элегант мини** - благодаря небольшим размерам эстетично вписываются в интерьер современных помещений с высокими окнами и сплошными стеклянными стенами. Отличительной особенностью являются минимальные габариты: высота кожуха 80 или 130 мм, ширина 80, 130, 180 и 230 мм. Длина прибора до 2200 мм.

Для зданий, имеющих декоративные скругления стен, эркеры, изготавливаются конвекторы Элегант мини R радиусного исполнения. Радиус конвектора от 1000 мм и более измеряется по осевой линии прибора.

- **Конвекторы Элегант плюс** - изготавливаются по высоте – 250, 400, 500, 600, 700 и 900 мм при ширине конвектора – 130, 180 и 230 мм. Приборы имеют неразъемный кожух. Длина прибора до 2200 мм.

- **Конвекторы Элегант** - два типоразмера по высоте – 250 и 400 мм при ширине конвектора – 110 мм. Длина прибора до 2200 мм. Фронтальная панель конвектора – съемная для обслуживания прибора.

- **Конвекторы Элегант В** напольные или настенные конвекторы с принудительной конвекцией (со встроенными вентиляторами тангенциального типа). Конвектор комплектуется регулятором оборотов двигателя.

Гарантия - 5 лет.

Срок службы более 25 лет.

Дизайн – радиаторы - полотенцесушители радиаторного типа вертикального исполнения из нержавеющей стали.

«Кимрский завод теплового оборудования «РАДИАТОР» производит большую номенклатуру типоразмеров дизайн-радиаторов. Они созданы специально для эксплуатации в экстремальных условиях Российской действительности. Выдержанный стиль и строгий дизайн не уступают Европейским аналогам. Продукция «КЗТО «РАДИАТОР» заняла достойное место на рынке дизайн - радиаторов, и снискала признание покупателей и компаний-партнеров.

«КЗТО «РАДИАТОР» изготавливает дизайн-радиаторы из нержавеющей стали – для систем отопления и горячего водоснабжения. Так же производятся в электрическом и комбинированном исполнении.

Дизайн-радиаторы выполняются с блестящим полированным или полимерным покрытиями. Базовый цвет полимерного покрытия – «белый глянец».

Дизайн-радиаторы выполнены из полированной высококачественной нержавеющей стали с применением уникальных производственных технологий.

Полирование производится электролитно - плазменным способом, что позволяет создавать уникальную зеркальную поверхность, не тускнеющую со временем.

Гарантия 5 лет.

Технические характеристики:

- ✓ межцентровое расстояние - 500 мм
- ✓ присоединительная резьба - G 1/2" (внутренняя);
- ✓ рабочее давление - 15 атм.;
- ✓ испытательное давление – не менее 22,5 атм.;
- ✓ рекомендованы для систем отопления и горячего водоснабжения.

Электрическое исполнение. В электрическом исполнении все дизайн - радиаторы комплектуются трубчатыми электронагревателями (ТЭН) мощностью до 1000 Вт, изготовленными из нержавеющей стали. В качестве теплоносителя используется экологически чистый антифриз (не ядовитый, не горючий, незамерзающий, марки DIXIS). Это исполнение наиболее удобно, так как не требует вмешательства в систему отопления или ГВС. Выпускается комбинированное исполнение дизайн-радиаторов со встроенным ТЭНом, имеющее возможность подключения к системе отопления или ГВС (то есть появляется воз-

можность использовать его как для системы отопления или ГВС, а также как электрический при заполнении водой и отключении от системы отопления).

Электрические дизайн - радиаторы ПЭБ-40(60)М, ПЭБ 40S, ПЭБ-ТС, ПЭБ-У отнесены к отдельному модельному ряду в силу того, что изготавливаются только в электрическом исполнении и имеют оригинальный дизайн.

Когда следует использовать электрические дизайн – радиаторы?

Во-первых, если Вы хотите решить вопрос установки быстро. *Во-вторых*, если нет желания вторгаться в уже существующую систему водоснабжения, отопления. *В-третьих*, если хотите повесить еще один полотенцесушитель. Кроме того, не нужно забывать о длительных летних «профилактических» отключениях горячей воды.

Полотенцесушители ПЭБ-40(60)М, ПЭБ-40(60)У и ПЭБ-ТС поворотные на 180°С, ПЭБ 40S - это приборы высокого качества и эффективности в сочетании с экономичностью, конструктивной особенностью которых является теплонагревательный кабель с максимальной потребляемой мощностью 40(60) Вт, обеспечивающий нагрев поверхности до температуры 45-60 градусов. Изготавливаются из нержавеющей стали, по заказу могут быть покрыты полимером любого цвета.

Стальные конвекторы серии Эффект, Эффект-А.

Конвекторы серии **Эффект** попадают в разряд плintусных, так как их габаритная высота составляет 200 или 300 мм.

Производятся однорядные конвекторы Эффект (глубина - 51 мм) и двухрядные конвекторы Эффект-2 (глубина - 117 мм). Однорядные конвекторы выпускаются в концевой и проходной модификации. Длина до 1909 мм. Двухрядные конвекторы Эффект-2 выпускаются только концевыми. Длина до 1958 мм

Конвекторы Эффект-А - высота 300 мм, монтажный размер 240 мм, глубина:

- однорядный Эффект-А - 73 мм;
- двухрядный Эффект-А - 121 мм;
- длина - до 1976 мм.

Конвекторы **Эффект-А нп** с нижним подключением комплектуются встроенным терморегулирующим клапаном и воздуховыпускным краном. Дополнительно, по заказу, - термостатическим элементом и запорно-присоединительной арматурой.

По дизайну конвекторы Эффект схожи с вышеописанными радиаторами Гармония, но отличаются конструктивно. В Эффектах по вертикальным трубам не циркулирует теплоноситель, они выполняют функцию конвективных каналов и оребрения несущих стальных трубок-коллекторов.

Конвекторы Эффект могут монтироваться на стену, при помощи стандартных кронштейнов, а так же на пол, на специальных стойках.

Эти конвекторы имеют небольшие габаритные размеры и поэтому их целесообразно размещать по всей длине наружных стен для создания более ровной температуры по всему объему помещения.

Цилиндрические трубы-каналы конвекторов Эффект сверху и снизу завальцованы и имеют форму усеченного конуса, дополнительно комплектуются декоративными крышками «ободок», которые эффективно подчеркивают неординарность дизайна этих конвекторов, способных украсить собой любое помещение.

Гарантия - 5 лет.

Срок службы более 25 лет.

Стальные конвекторы Блюз

Это настенные конвекторы классической конструкции со стальным теплообменником. Конвекторы Блюз выпускаются двух модификаций – концевые и проходные модели. Высота конвектора имеет два типоразмера – 400 и 250 мм при ширине 95, 135, 190 мм. Длина конвекторов Блюз до 2214 мм.

Теплообменники собираются из стальных труб с размерами 26,8x2,8 мм (присоединительная резьба – G3/4") и стальных пластин 90x130x0,5 мм, набираемых на трубы с шагом 6мм с последующим дорнованием. Межосевое расстояние между трубами теплообменников – 80 мм.

Декоративный кожух, закрывающий теплообменник, имеет в своей верхней части прорубное отверстие – «жалюзи» для выхода конвективного потока нагретого воздуха. Могут комплектоваться терморегулирующей арматурой Danfoss.

Теплоотдача 1 метра длины конвектора Блюз составляет: при высоте кожуха 250 мм – 986 Вт/м; при высоте кожуха 400 мм – 1164 Вт/м.

К реализации предлагаются как сами конвекторы Блюз, так и отдельно стальные теплообменники.

Высокие технологии «Hi-Tech»

Современный дизайн и высокие эксплуатационные характеристики – вот обязательные требования к конкурентноспособной продукции. Поиску путей совершенствования того и другого посвящены исследования, непрерывно ведущиеся в лаборатории «КЗТО «РАДИАТОР». Положительные результаты этих исследований успешно внедряются в производство.

Наружное покрытие приборов производится **методом электрофрезеза** с последующей окраской порошковым напылением. Первым слоем на изделие наносится акриловая грунтовка (под воздействием тока высокого напряжения в ванне с растворенной в воде краской). Во время этого процесса молекулы акрила и пигменты оседают на изделие, образуя плотную, тонкую и однородную пленку краски.

Покрытие, полученное методом электроосаждения, обладает повышенными антикоррозионными свойствами и износостойкостью. При этом покрытие равномерно по толщине даже на изделиях сложной формы. Прочность сцепления покрытия очень высока, как с основным металлом, так и с последующими слоями краски, а значит - исключается вероятность отслоения и расслоения. Вторым слоем в электростатическом поле наносятся полиэфирные или эпоксиполиэфирные порошки с последующей термообработкой.

Для полирования изделий из нержавеющей стали на предприятии применяют метод **электролитно - плазменного полирования**. Поверхность металла после плазменной обработки - это благородное глубокое зеркало. Такого результата невозможно достичь ни механической, ни электрохимической полировкой в кислотных электролитах.

При механическом полировании цвет поверхности, во-первых, получается более темным, во-вторых, такая поверхность тускнеет со временем, так как во время трения в поверхностных слоях металла, в связи с перегревом, накапливаются внутренние напряжения.

Электрохимическое полирование в кислотных электролитах в принципе сводится к глянецванию поверхности. При этом процессе микровозвышенности только скругляются, достигается высокий блеск поверхности, но класс шероховатости не улучшается, и поэтому не получается должного зеркального эффекта.

При электролитно - плазменном полировании под воздействием микрозарядов и активных ионов происходит управляемая модификация обрабатываемого металла.

Наиболее интенсивному эрозионному воздействию подвергаются острые кромки, неметаллические включения, микровозвышенности. Это ведёт к улучшению класса шероховатости и к появлению блеска.

С течением времени зеркальная поверхность, полученная методом электролитно - плазменного полирования, не темнеет и не тускнеет.

Большим успехом пользуются защитные и декоративные напыления, наносимые на поверхность изделий в высоком вакууме способами дугового и магнетронного напыления. К ним относятся нитрид титана – цвет «золото», карбид титана – цвет «темная платина».

Словарь условных обозначений

Обязательные:

- 1. Нерж** – прибор изготовлен из нержавеющей стали (для всех приборов, кроме приборов Бриз, для приборов Бриз только короб прибора изготовлен из нержавеющей стали).
- 2. В** – наличие вентиляторов в конструкции прибора (для приборов Бриз В и Элегант В); вертикальное расположение колонок (для Параллели В).
- 3. Г** – горизонтальное расположение колонок (для Параллели Г).
- 4. бок** – боковое подключение прибора (для приборов Элегант, Элегант мини, Элегант плюс, Бриз, Бриз В).
- 5. нп** – нижнее подключение прибора.
- 6. 1/2** – присоединительная резьба G 1/2" (для приборов РС).
- 7. 3/4** – присоединительная резьба G 3/4" (для приборов РС).
- 8. Iто** – количество теплообменников в приборе (для приборов Бриз, Бриз В, Элегант, Элегант мини, Элегант плюс, Блюз).
- 9. лев** – прибор с подключением с левой стороны (для приборов с нижним подключением РС, Гармония, Гармония А25, Гармония А40, Гармония С25, Гармония С40, приборов с боковым и нижним подключением Бриз и Бриз В концевых и радиусных, приборов Элегант мини радиусных, приборов Эффект 1, Эффект А1 концевых).
- 10. прав** – прибор с подключением с правой стороны (для приборов с нижним подключением РС, Гармония, Гармония А25, Гармония А40, Гармония С25, Гармония С40, приборов с боковым и нижним подключением Бриз и Бриз В концевых и радиусных, приборов Элегант мини радиусных, приборов Эффект 1, Эффект А1 концевых).
- 11. R1300** – радиусное исполнение прибора, радиус изгиба, измеренный по осевой линии прибора, равен 1300 мм (для приборов Бриз, Бриз В, Элегант мини).
- 12. Rвнутр1300** – радиусное исполнение прибора, радиус изгиба, измеренный по осевой линии коллектора, равен 1300 мм, вертикальные трубки секций расположены внутри радиуса (для приборов Гармония 1, Гармония А25 1, Гармония А40 1, Гармония С25 1, Гармония С40 1).
- 13. Rнаруж1300** – радиусное исполнение прибора, радиус изгиба, измеренный по осевой линии коллектора, равен 1300 мм, вертикальные трубки секций расположены снаружи радиуса (для приборов Гармония 1, Гармония А25 1, Гармония А40 1, Гармония С25 1, Гармония С40 1).
- 14. Стен** – настенное исполнение прибора (для приборов Элегант, Элегант мини и Элегант плюс, Элегант В).
- 15. Конц** – прибор с концевым подключением (для приборов Бриз, Бриз В, Бриз В подоконник, Бриз плинтус, Блюз, Эффект, Эффект А).
- 16. Прох** – прибор с проходным подключением (для приборов Бриз, Бриз В, Бриз В подоконник, Бриз плинтус, Блюз, Эффект, Эффект А, Элегант, Элегант мини, Элегант плюс).
- 17. нв** – напольное исполнение прибора, высота установки прибора не регулируется (для приборов РС, Гармония, Эффект, Эффект А, Элегант, Элегант мини, Элегант плюс).
- 18. рв** – напольное исполнение прибора, высота установки прибора регулируется.
- 19. Э** – электрическое исполнение (дизайн-радиаторы).
- 20. К** – комбинированное исполнение (дизайн-радиаторы).

Дополнительные:

1. RAL – прибор окрашен по международной системе соответствия цветов.

Указывается в конце записи условного обозначения прибора.

Без обозначения:

базовый цвет RAL 9016 – для всех приборов, кроме приборов серии Бриз;

базовый цвет RAL 7024 – для приборов серии Бриз.

2. Терм – исполнение с встроенным термоклапаном.

3. Дуб, Бук, Ал, Нерж – материал, из которого изготовлены планки декоративной решётки приборов Бриз.

4. Лак – покрытие лаком.

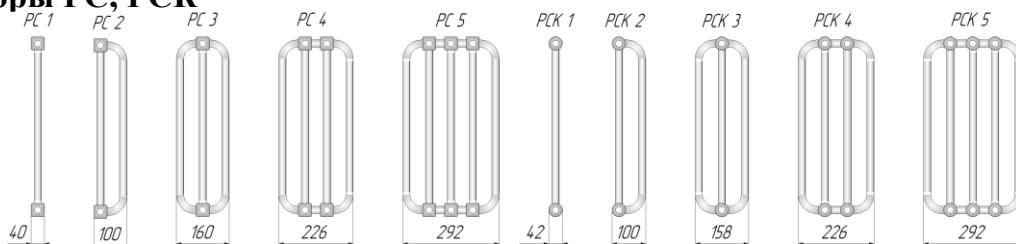
Радиаторы РС, РСК

Материал: сталь.
 Покрытие: полимер, базовый цвет – «белый глянцевый».
 Рабочее давление 15 атм., испытательное – 25 атм.
 Температура теплоносителя до 130 °С.
 Радиатор РС – радиатор с квадратным коллектором.
 Радиатор РСК – радиатор с круглым коллектором.

Присоединительная резьба: G $\frac{1}{2}$ ”, G $\frac{3}{4}$ ”.
 Межцентровое расстояние от 300 до 2000 мм.
 Базовый вариант – боковое подключение.
 Нижнее правостороннее или левостороннее подключения – по заказу.
 Настенное исполнение – по умолчанию.

Мощность указана при значении температурного напора ΔT_{70} (95°/85°/20°С).

РС 1-300				
Тип прибора		РС 1		
Межцентровое расстояние, мм		300		
Габаритная высота, мм		340		
Глубина, мм		40		
Вес секции, кг		0,39		
Объем секции, л		0,18		
Мощность секции, Вт		27		
Обозначение	Число секций	Длина, мм	Мощность, Вт	Цена с НДС, руб.
РС 1-300-8	8	330	216	3 430
РС 1-300-9	9	371	243	3 733
РС 1-300-10	10	412	270	4 036
РС 1-300-11	11	453	297	4 338
РС 1-300-12	12	494	324	4 641
РС 1-300-13	13	535	351	4 944
РС 1-300-14	14	576	378	5 246
РС 1-300-15	15	617	405	5 549
РС 1-300-16	16	658	432	5 852
РС 1-300-17	17	699	459	6 154
РС 1-300-18	18	740	486	6 457
РС 1-300-19	19	781	513	6 760
РС 1-300-20	20	822	540	7 062
РС 1-300-21	21	863	567	7 365
РС 1-300-22	22	904	594	7 668
РС 1-300-23	23	945	621	7 970
РС 1-300-24	24	986	648	8 273
РС 1-300-25	25	1027	675	8 576
РС 1-300-26	26	1068	702	8 878
РС 1-300-27	27	1109	729	9 181
РС 1-300-28	28	1150	756	9 484
РС 1-300-29	29	1191	783	9 786
РС 1-300-30	30	1232	810	10 089
РС 1-300-31	31	1273	837	10 392
РС 1-300-32	32	1314	864	10 694
РС 1-300-33	33	1355	891	10 997
РС 1-300-34	34	1396	918	11 300
РС 1-300-35	35	1437	945	11 602
РС 1-300-36	36	1478	972	11 905
РС 1-300-37	37	1519	999	12 208
РС 1-300-38	38	1560	1026	12 510
РС 1-300-39	39	1601	1053	12 813
РС 1-300-40	40	1642	1080	13 116
РС 1-300-41	41	1683	1107	13 418
РС 1-300-42	42	1724	1134	13 721
РС 1-300-43	43	1765	1161	14 024
РС 1-300-44	44	1806	1188	14 326
РС 1-300-45	45	1847	1215	14 629
РС 1-300-46	46	1888	1242	14 932
РС 1-300-47	47	1929	1269	15 234
РС 1-300-48	48	1970	1296	15 537
РС 1-300-49	49	2011	1323	15 840
РС 1-300-50	50	2052	1350	16 142

РС 1-500				
Тип прибора		РС 1		
Межцентровое расстояние, мм		500		
Габаритная высота, мм		540		
Глубина, мм		40		
Вес секции, кг		0,54		
Объем секции, л		0,24		
Мощность секции, Вт		39		
Обозначение	Число секций	Длина, мм	Мощность, Вт	Цена с НДС, руб.
РС 1-500-8	8	330	312	3 611
РС 1-500-9	9	371	351	3 929
РС 1-500-10	10	412	390	4 248
РС 1-500-11	11	453	429	4 567
РС 1-500-12	12	494	468	4 885
РС 1-500-13	13	535	507	5 204
РС 1-500-14	14	576	546	5 522
РС 1-500-15	15	617	585	5 841
РС 1-500-16	16	658	624	6 160
РС 1-500-17	17	699	663	6 478
РС 1-500-18	18	740	702	6 797
РС 1-500-19	19	781	741	7 115
РС 1-500-20	20	822	780	7 434
РС 1-500-21	21	863	819	7 753
РС 1-500-22	22	904	858	8 071
РС 1-500-23	23	945	897	8 390
РС 1-500-24	24	986	936	8 708
РС 1-500-25	25	1027	975	9 027
РС 1-500-26	26	1068	1014	9 346
РС 1-500-27	27	1109	1053	9 664
РС 1-500-28	28	1150	1092	9 983
РС 1-500-29	29	1191	1131	10 301
РС 1-500-30	30	1232	1170	10 620
РС 1-500-31	31	1273	1209	10 939
РС 1-500-32	32	1314	1248	11 257
РС 1-500-33	33	1355	1287	11 576
РС 1-500-34	34	1396	1326	11 894
РС 1-500-35	35	1437	1365	12 213
РС 1-500-36	36	1478	1404	12 532
РС 1-500-37	37	1519	1443	12 850
РС 1-500-38	38	1560	1482	13 169
РС 1-500-39	39	1601	1521	13 487
РС 1-500-40	40	1642	1560	13 806
РС 1-500-41	41	1683	1599	14 125
РС 1-500-42	42	1724	1638	14 443
РС 1-500-43	43	1765	1677	14 762
РС 1-500-44	44	1806	1716	15 080
РС 1-500-45	45	1847	1755	15 399
РС 1-500-46	46	1888	1794	15 718
РС 1-500-47	47	1929	1833	16 036
РС 1-500-48	48	1970	1872	16 355
РС 1-500-49	49	2011	1911	16 673
РС 1-500-50	50	2052	1950	16 992

Внимание: Стоимость РСК = Цена из табл. РС + 20%

Расчет стоимости за нестандартное исполнение – см. стр. 18. Дополнительная комплектация – см. стр.18.

МЫ НАДЕЖНЫЕ ПАРТНЕРЫ !!!

Мощность указана при значении температурного напора ΔT_{70} (95°/85°/20°С).

РС 2-300				
Тип прибора		РС 2		
Межцентровое расстояние, мм		300		
Габаритная высота, мм		340		
Глубина, мм		100		
Вес секции, кг		0,66		
Объем секции, л		0,29		
Мощность секции, Вт		45		
Обозначение	Число секций	Длина, мм	Мощность, Вт	Цена с НДС, руб.
РС 2-300-8	8	330	360	5 045
РС 2-300-9	9	371	405	5 549
РС 2-300-10	10	412	450	6 053
РС 2-300-11	11	453	495	6 558
РС 2-300-12	12	494	540	7 062
РС 2-300-13	13	535	585	7 567
РС 2-300-14	14	576	630	8 071
РС 2-300-15	15	617	675	8 576
РС 2-300-16	16	658	720	9 080
РС 2-300-17	17	699	765	9 585
РС 2-300-18	18	740	810	10 089
РС 2-300-19	19	781	855	10 593
РС 2-300-20	20	822	900	11 098
РС 2-300-21	21	863	945	11 602
РС 2-300-22	22	904	990	12 107
РС 2-300-23	23	945	1035	12 611
РС 2-300-24	24	986	1080	13 116
РС 2-300-25	25	1027	1125	13 620
РС 2-300-26	26	1068	1170	14 125
РС 2-300-27	27	1109	1215	14 629
РС 2-300-28	28	1150	1260	15 134
РС 2-300-29	29	1191	1305	15 638
РС 2-300-30	30	1232	1350	16 142
РС 2-300-31	31	1273	1395	16 647
РС 2-300-32	32	1314	1440	17 151
РС 2-300-33	33	1355	1485	17 656
РС 2-300-34	34	1396	1530	18 160
РС 2-300-35	35	1437	1575	18 665
РС 2-300-36	36	1478	1620	19 169
РС 2-300-37	37	1519	1665	19 674
РС 2-300-38	38	1560	1710	20 178
РС 2-300-39	39	1601	1755	20 682
РС 2-300-40	40	1642	1800	21 187
РС 2-300-41	41	1683	1845	21 691
РС 2-300-42	42	1724	1890	22 196
РС 2-300-43	43	1765	1935	22 700
РС 2-300-44	44	1806	1980	23 205
РС 2-300-45	45	1847	2025	23 709
РС 2-300-46	46	1888	2070	24 214
РС 2-300-47	47	1929	2115	24 718
РС 2-300-48	48	1970	2160	25 223
РС 2-300-49	49	2011	2205	25 727
РС 2-300-50	50	2052	2250	26 231

РС 2-500				
Тип прибора		РС 2		
Межцентровое расстояние, мм		500		
Габаритная высота, мм		540		
Глубина, мм		100		
Вес секции, кг		0,96		
Объем секции, л		0,4		
Мощность секции, Вт		70		
Обозначение	Число секций	Длина, мм	Мощность, Вт	Цена с НДС, руб.
РС 2-500-8	8	330	560	5 310
РС 2-500-9	9	371	630	5 841
РС 2-500-10	10	412	700	6 372
РС 2-500-11	11	453	770	6 903
РС 2-500-12	12	494	840	7 434
РС 2-500-13	13	535	910	7 965
РС 2-500-14	14	576	980	8 496
РС 2-500-15	15	617	1050	9 027
РС 2-500-16	16	658	1120	9 558
РС 2-500-17	17	699	1190	10 089
РС 2-500-18	18	740	1260	10 620
РС 2-500-19	19	781	1330	11 151
РС 2-500-20	20	822	1400	11 682
РС 2-500-21	21	863	1470	12 213
РС 2-500-22	22	904	1540	12 744
РС 2-500-23	23	945	1610	13 275
РС 2-500-24	24	986	1680	13 806
РС 2-500-25	25	1027	1750	14 337
РС 2-500-26	26	1068	1820	14 868
РС 2-500-27	27	1109	1890	15 399
РС 2-500-28	28	1150	1960	15 930
РС 2-500-29	29	1191	2030	16 461
РС 2-500-30	30	1232	2100	16 992
РС 2-500-31	31	1273	2170	17 523
РС 2-500-32	32	1314	2240	18 054
РС 2-500-33	33	1355	2310	18 585
РС 2-500-34	34	1396	2380	19 116
РС 2-500-35	35	1437	2450	19 647
РС 2-500-36	36	1478	2520	20 178
РС 2-500-37	37	1519	2590	20 709
РС 2-500-38	38	1560	2660	21 240
РС 2-500-39	39	1601	2730	21 771
РС 2-500-40	40	1642	2800	22 302
РС 2-500-41	41	1683	2870	22 833
РС 2-500-42	42	1724	2940	23 364
РС 2-500-43	43	1765	3010	23 895
РС 2-500-44	44	1806	3080	24 426
РС 2-500-45	45	1847	3150	24 957
РС 2-500-46	46	1888	3220	25 488
РС 2-500-47	47	1929	3290	26 019
РС 2-500-48	48	1970	3360	26 550
РС 2-500-49	49	2011	3430	27 081
РС 2-500-50	50	2052	3500	27 612

Внимание: Стоимость РСК = Цена из табл. РС + 20%

Расчет стоимости за нестандартное исполнение – см. стр. 18. Дополнительная комплектация – см.стр.18

МЫ НАДЕЖНЫЕ ПАРТНЕРЫ !!!

Мощность указана при значении температурного напора ΔT_{70} ($95^{\circ}/85^{\circ}/20^{\circ}\text{C}$).

РС 3-300				
Тип прибора		РС 3		
Межцентровое расстояние, мм		300		
Габаритная высота, мм		340		
Глубина, мм		160		
Вес секции, кг		0,93		
Объем секции, л		0,39		
Мощность секции, Вт		64		
Обозначение	Число секций	Длина, мм	Мощность, Вт	Цена с НДС, руб.
РС 3-300-8	8	330	512	6 659
РС 3-300-9	9	371	576	7 365
РС 3-300-10	10	412	640	8 071
РС 3-300-11	11	453	704	8 777
РС 3-300-12	12	494	768	9 484
РС 3-300-13	13	535	832	10 190
РС 3-300-14	14	576	896	10 896
РС 3-300-15	15	617	960	11 602
РС 3-300-16	16	658	1024	12 309
РС 3-300-17	17	699	1088	13 015
РС 3-300-18	18	740	1152	13 721
РС 3-300-19	19	781	1216	14 427
РС 3-300-20	20	822	1280	15 134
РС 3-300-21	21	863	1344	15 840
РС 3-300-22	22	904	1408	16 546
РС 3-300-23	23	945	1472	17 252
РС 3-300-24	24	986	1536	17 958
РС 3-300-25	25	1027	1600	18 665
РС 3-300-26	26	1068	1664	19 371
РС 3-300-27	27	1109	1728	20 077
РС 3-300-28	28	1150	1792	20 783
РС 3-300-29	29	1191	1856	21 490
РС 3-300-30	30	1232	1920	22 196
РС 3-300-31	31	1273	1984	22 902
РС 3-300-32	32	1314	2048	23 608
РС 3-300-33	33	1355	2112	24 314
РС 3-300-34	34	1396	2176	25 021
РС 3-300-35	35	1437	2240	25 727
РС 3-300-36	36	1478	2304	26 433
РС 3-300-37	37	1519	2368	27 139
РС 3-300-38	38	1560	2432	27 846
РС 3-300-39	39	1601	2496	28 552
РС 3-300-40	40	1642	2560	29 258
РС 3-300-41	41	1683	2624	29 964
РС 3-300-42	42	1724	2688	30 671
РС 3-300-43	43	1765	2752	31 377
РС 3-300-44	44	1806	2816	32 083
РС 3-300-45	45	1847	2880	32 789
РС 3-300-46	46	1888	2944	33 495
РС 3-300-47	47	1929	3008	34 202
РС 3-300-48	48	1970	3072	34 908
РС 3-300-49	49	2011	3136	35 614
РС 3-300-50	50	2052	3200	36 320

РС 3-500				
Тип прибора		РС 3		
Межцентровое расстояние, мм		500		
Габаритная высота, мм		540		
Глубина, мм		160		
Вес секции, кг		1,38		
Объем секции, л		0,56		
Мощность секции, Вт		98		
Обозначение	Число секций	Длина, мм	Мощность, Вт	Цена с НДС, руб.
РС 3-500-8	8	330	784	7 009
РС 3-500-9	9	371	882	7 753
РС 3-500-10	10	412	980	8 496
РС 3-500-11	11	453	1078	9 239
РС 3-500-12	12	494	1176	9 983
РС 3-500-13	13	535	1274	10 726
РС 3-500-14	14	576	1372	11 470
РС 3-500-15	15	617	1470	12 213
РС 3-500-16	16	658	1568	12 956
РС 3-500-17	17	699	1666	13 700
РС 3-500-18	18	740	1764	14 443
РС 3-500-19	19	781	1862	15 187
РС 3-500-20	20	822	1960	15 930
РС 3-500-21	21	863	2058	16 673
РС 3-500-22	22	904	2156	17 417
РС 3-500-23	23	945	2254	18 160
РС 3-500-24	24	986	2352	18 904
РС 3-500-25	25	1027	2450	19 647
РС 3-500-26	26	1068	2548	20 390
РС 3-500-27	27	1109	2646	21 134
РС 3-500-28	28	1150	2744	21 877
РС 3-500-29	29	1191	2842	22 621
РС 3-500-30	30	1232	2940	23 364
РС 3-500-31	31	1273	3038	24 107
РС 3-500-32	32	1314	3136	24 851
РС 3-500-33	33	1355	3234	25 594
РС 3-500-34	34	1396	3332	26 338
РС 3-500-35	35	1437	3430	27 081
РС 3-500-36	36	1478	3528	27 824
РС 3-500-37	37	1519	3626	28 568
РС 3-500-38	38	1560	3724	29 311
РС 3-500-39	39	1601	3822	30 055
РС 3-500-40	40	1642	3920	30 798
РС 3-500-41	41	1683	4018	31 541
РС 3-500-42	42	1724	4116	32 285
РС 3-500-43	43	1765	4214	33 028
РС 3-500-44	44	1806	4312	33 772
РС 3-500-45	45	1847	4410	34 515
РС 3-500-46	46	1888	4508	35 258
РС 3-500-47	47	1929	4606	36 002
РС 3-500-48	48	1970	4704	36 745
РС 3-500-49	49	2011	4802	37 489
РС 3-500-50	50	2052	4900	38 232

Внимание: Стоимость РСК = Цена из табл. РС + 20%

Расчет стоимости за нестандартное исполнение – см. стр. 18. Дополнительная комплектация – см.стр.18.

МЫ НАДЕЖНЫЕ ПАРТНЕРЫ !!!

Мощность указана при значении температурного напора ΔT_{70} ($95^{\circ}/85^{\circ}/20^{\circ}\text{C}$).

РС 4-300				
Тип прибора	РС 4			
Межцентровое расстояние, мм	300			
Габаритная высота, мм	340			
Глубина, мм	226			
Вес секции, кг	1,32			
Объем секции, л	0,6			
Мощность секции, Вт	79			
Обозначение	Число секций	Длина, мм	Мощность, Вт	Цена с НДС, руб.
РС 4-300-8	8	330	632	11 756
РС 4-300-9	9	371	711	12 689
РС 4-300-10	10	412	790	13 622
РС 4-300-11	11	453	869	14 555
РС 4-300-12	12	494	948	15 488
РС 4-300-13	13	535	1027	16 420
РС 4-300-14	14	576	1106	17 353
РС 4-300-15	15	617	1185	18 286
РС 4-300-16	16	658	1264	19 219
РС 4-300-17	17	699	1343	20 151
РС 4-300-18	18	740	1422	21 084
РС 4-300-19	19	781	1501	22 017
РС 4-300-20	20	822	1580	22 950
РС 4-300-21	21	863	1659	23 883
РС 4-300-22	22	904	1738	24 815
РС 4-300-23	23	945	1817	25 748
РС 4-300-24	24	986	1896	26 681
РС 4-300-25	25	1027	1975	27 614
РС 4-300-26	26	1068	2054	28 547
РС 4-300-27	27	1109	2133	29 479
РС 4-300-28	28	1150	2212	30 412
РС 4-300-29	29	1191	2291	31 345
РС 4-300-30	30	1232	2370	32 278
РС 4-300-31	31	1273	2449	33 211
РС 4-300-32	32	1314	2528	34 143
РС 4-300-33	33	1355	2607	35 076
РС 4-300-34	34	1396	2686	36 009
РС 4-300-35	35	1437	2765	36 942
РС 4-300-36	36	1478	2844	37 874
РС 4-300-37	37	1519	2923	38 807
РС 4-300-38	38	1560	3002	39 740
РС 4-300-39	39	1601	3081	40 673
РС 4-300-40	40	1642	3160	41 606
РС 4-300-41	41	1683	3239	42 538
РС 4-300-42	42	1724	3318	43 471
РС 4-300-43	43	1765	3397	44 404
РС 4-300-44	44	1806	3476	45 337
РС 4-300-45	45	1847	3555	46 270
РС 4-300-46	46	1888	3634	47 202
РС 4-300-47	47	1929	3713	48 135
РС 4-300-48	48	1970	3792	49 068
РС 4-300-49	49	2011	3871	50 001
РС 4-300-50	50	2052	3950	50 934

РС 4-500				
Тип прибора	РС 4			
Межцентровое расстояние, мм	500			
Габаритная высота, мм	540			
Глубина, мм	226			
Вес секции, кг	1,92			
Объем секции, л	0,82			
Мощность секции, Вт	123			
Обозначение	Число секций	Длина, мм	Мощность, Вт	Цена с НДС, руб.
РС 4-500-8	8	330	980	12 372
РС 4-500-9	9	371	1103	13 355
РС 4-500-10	10	412	1225	14 337
РС 4-500-11	11	453	1348	15 319
РС 4-500-12	12	494	1470	16 302
РС 4-500-13	13	535	1593	17 284
РС 4-500-14	14	576	1715	18 266
РС 4-500-15	15	617	1838	19 249
РС 4-500-16	16	658	1960	20 231
РС 4-500-17	17	699	2083	21 213
РС 4-500-18	18	740	2205	22 196
РС 4-500-19	19	781	2328	23 178
РС 4-500-20	20	822	2450	24 161
РС 4-500-21	21	863	2573	25 143
РС 4-500-22	22	904	2695	26 125
РС 4-500-23	23	945	2818	27 108
РС 4-500-24	24	986	2940	28 090
РС 4-500-25	25	1027	3063	29 072
РС 4-500-26	26	1068	3185	30 055
РС 4-500-27	27	1109	3308	31 037
РС 4-500-28	28	1150	3430	32 019
РС 4-500-29	29	1191	3553	33 002
РС 4-500-30	30	1232	3675	33 984
РС 4-500-31	31	1273	3798	34 966
РС 4-500-32	32	1314	3920	35 949
РС 4-500-33	33	1355	4043	36 931
РС 4-500-34	34	1396	4165	37 913
РС 4-500-35	35	1437	4288	38 896
РС 4-500-36	36	1478	4411	39 878

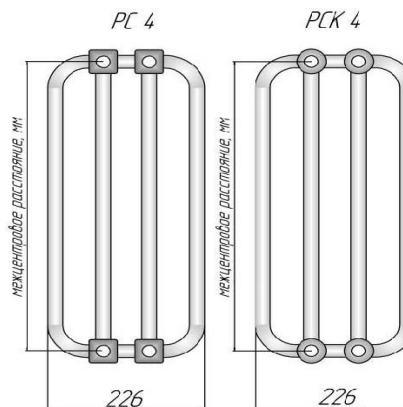
Внимание: Стоимость РСК = Цена из табл. РС + 20%

Расчет стоимости за нестандартное исполнение – см. стр. 18. Дополнительная комплектация – см.стр.18.

МЫ НАДЕЖНЫЕ ПАРТНЕРЫ !!!

Мощность указана при значении температурного напора ΔT_{70} (95°/85°/20°С).

РС 5-300				
Тип прибора	РС 5			
Межцентровое расстояние, мм	300			
Габаритная высота, мм	340			
Глубина, мм	292			
Вес секции, кг	1,71			
Объем секции, л	0,8			
Мощность секции, Вт	104			
Обозначение	Число секций	Длина, мм	Мощность, Вт	Цена с НДС, руб.
РС 5-300-8	8	330	830	15 549
РС 5-300-9	9	371	933	16 691
РС 5-300-10	10	412	1037	17 833
РС 5-300-11	11	453	1141	18 974
РС 5-300-12	12	494	1244	20 116
РС 5-300-13	13	535	1348	21 258
РС 5-300-14	14	576	1452	22 399
РС 5-300-15	15	617	1556	23 541
РС 5-300-16	16	658	1659	24 683
РС 5-300-17	17	699	1763	25 824
РС 5-300-18	18	740	1867	26 966
РС 5-300-19	19	781	1970	28 108
РС 5-300-20	20	822	2074	29 249
РС 5-300-21	21	863	2178	30 391
РС 5-300-22	22	904	2281	31 533
РС 5-300-23	23	945	2385	32 674
РС 5-300-24	24	986	2489	33 816
РС 5-300-25	25	1027	2593	34 958
РС 5-300-26	26	1068	2696	36 099
РС 5-300-27	27	1109	2800	37 241
РС 5-300-28	28	1150	2904	38 382
РС 5-300-29	29	1191	3007	39 524
РС 5-300-30	30	1232	3111	40 666
РС 5-300-35	35	1437	3630	46 374
РС 5-300-36	36	1478	3733	47 516
РС 5-300-37	37	1519	3837	48 657
РС 5-300-38	38	1560	3941	49 799
РС 5-300-39	39	1601	4044	50 941
РС 5-300-40	40	1642	4148	52 082

РС 5-500				
Тип прибора	РС 5			
Межцентровое расстояние, мм	500			
Габаритная высота, мм	540			
Глубина, мм	292			
Вес секции, кг	2,46			
Объем секции, л	1,1			
Мощность секции, Вт	152			
Обозначение	Число секций	Длина, мм	Мощность, Вт	Цена с НДС, руб.
РС 5-500-6	6	248	909	15 013
РС 5-500-7	7	289	1061	16 424
РС 5-500-8	8	330	1212	17 835
РС 5-500-9	9	371	1364	19 245
РС 5-500-10	10	412	1515	20 656
РС 5-500-11	11	453	1667	22 067
РС 5-500-12	12	494	1818	23 477
РС 5-500-13	13	535	1970	24 888
РС 5-500-14	14	576	2121	26 299
РС 5-500-15	15	617	2273	27 709
РС 5-500-16	16	658	2424	29 120
РС 5-500-17	17	699	2576	30 531
РС 5-500-18	18	740	2727	31 941
РС 5-500-19	19	781	2879	33 352
РС 5-500-20	20	822	3030	34 763
РС 5-500-21	21	863	3182	36 173
РС 5-500-22	22	904	3333	37 584
РС 5-500-23	23	945	3485	38 995
РС 5-500-24	24	986	3636	40 405
РС 5-500-25	25	1027	3788	41 816
РС 5-500-26	26	1068	3939	43 227
РС 5-500-27	27	1109	4091	44 637
РС 5-500-28	28	1150	4242	46 048

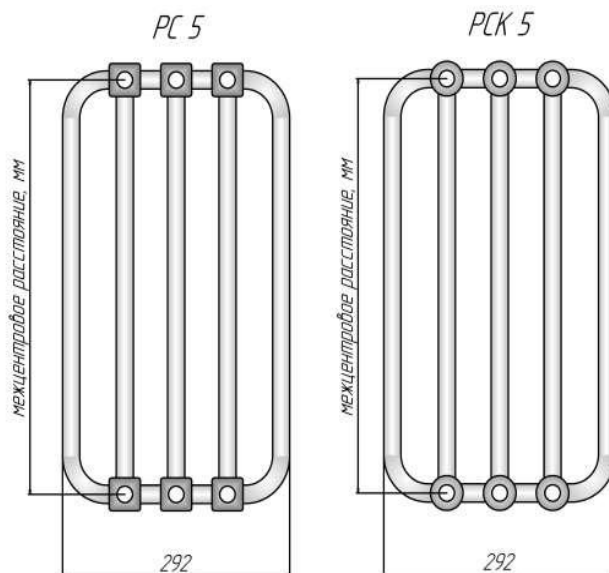
Внимание: Стоимость РСК = Цена из табл. РС + 20%

Расчет стоимости за нестандартное исполнение – см. стр. 18. Дополнительная комплектация – см.стр.18.

МЫ НАДЕЖНЫЕ ПАРТНЕРЫ !!!

Мощность указана при значении температурного напора ΔT_{70} (95°/85°/20°С).

РС 1-750					РС 1-900					РС 1-1000				
Тип прибора		РС 1			Тип прибора		РС 1			Тип прибора		РС 1		
Межцентровое расстояние, мм		750			Межцентровое расстояние, мм		900			Межцентровое расстояние, мм		1000		
Габаритная высота, мм		790			Габаритная высота, мм		940			Габаритная высота, мм		1040		
Глубина, мм		40			Глубина, мм		40			Глубина, мм		40		
Вес секции, кг		0,73			Вес секции, кг		0,84			Вес секции, кг		0,92		
Объем секции, л		0,31			Объем секции, л		0,35			Объем секции, л		0,38		
Мощность секции, Вт		52			Мощность секции, Вт		59			Мощность секции, Вт		65		
Обозначение	Число секций	Длина, мм	Мощность, Вт	Цена с НДС, руб.	Обозначение	Число секций	Длина, мм	Мощность, Вт	Цена с НДС, руб.	Обозначение	Число секций	Длина, мм	Мощность, Вт	Цена с НДС, руб.
РС 1-750-4	4	166	208	4 150	РС 1-900-4	4	166	238	4 413	РС 1-1000-4	4	166	259	4 613
РС 1-750-5	5	207	260	4 644	РС 1-900-5	5	207	298	4 963	РС 1-1000-5	5	207	324	5 213
РС 1-750-6	6	248	312	5 138	РС 1-900-6	6	248	358	5 513	РС 1-1000-6	6	248	389	5 813
РС 1-750-7	7	289	364	5 631	РС 1-900-7	7	289	417	6 063	РС 1-1000-7	7	289	454	6 413
РС 1-750-8	8	330	416	6 125	РС 1-900-8	8	330	477	6 613	РС 1-1000-8	8	330	518	7 013
РС 1-750-9	9	371	468	6 619	РС 1-900-9	9	371	536	7 163	РС 1-1000-9	9	371	583	7 613
РС 1-750-10	10	412	520	7 113	РС 1-900-10	10	412	596	7 713	РС 1-1000-10	10	412	648	8 213
РС 1-750-11	11	453	572	7 606	РС 1-900-11	11	453	656	8 263	РС 1-1000-11	11	453	713	8 813
РС 1-750-12	12	494	624	8 100	РС 1-900-12	12	494	715	8 813	РС 1-1000-12	12	494	778	9 413
РС 1-750-13	13	535	676	8 594	РС 1-900-13	13	535	775	9 363	РС 1-1000-13	13	535	842	10 013
РС 1-750-14	14	576	728	9 088	РС 1-900-14	14	576	834	9 913	РС 1-1000-14	14	576	907	10 613
РС 1-750-15	15	617	780	9 581	РС 1-900-15	15	617	894	10 463	РС 1-1000-15	15	617	972	11 213
РС 1-750-16	16	658	832	10 075	РС 1-900-16	16	658	954	11 013	РС 1-1000-16	16	658	1037	11 813

РС 1-1200					РС 1-1500					РС 1-1750				
Тип прибора		РС 1			Тип прибора		РС 1			Тип прибора		РС 1		
Межцентровое расстояние, мм		1200			Межцентровое расстояние, мм		1500			Межцентровое расстояние, мм		1750		
Габаритная высота, мм		1240			Габаритная высота, мм		1540			Габаритная высота, мм		1790		
Глубина, мм		40			Глубина, мм		40			Глубина, мм		40		
Вес секции, кг		1,07			Вес секции, кг		1,3			Вес секции, кг		1,49		
Объем секции, л		0,44			Объем секции, л		0,52			Объем секции, л		0,6		
Мощность секции, Вт		75			Мощность секции, Вт		91			Мощность секции, Вт		103		
Обозначение	Число секций	Длина, мм	Мощность, Вт	Цена с НДС, руб.	Обозначение	Число секций	Длина, мм	Мощность, Вт	Цена с НДС, руб.	Обозначение	Число секций	Длина, мм	Мощность, Вт	Цена с НДС, руб.
РС 1-1200-4	4	166	300	5 200	РС 1-1500-4	4	166	362	5 731	РС 1-1750-4	4	166	413	6 200
РС 1-1200-5	5	207	376	5 875	РС 1-1500-5	5	207	453	6 519	РС 1-1750-5	5	207	517	7 094
РС 1-1200-6	6	248	451	6 550	РС 1-1500-6	6	248	544	7 306	РС 1-1750-6	6	248	620	7 987
РС 1-1200-7	7	289	526	7 225	РС 1-1500-7	7	289	634	8 094	РС 1-1750-7	7	289	723	8 881
РС 1-1200-8	8	330	601	7 900	РС 1-1500-8	8	330	725	8 881	РС 1-1750-8	8	330	826	9 775
РС 1-1200-9	9	371	676	8 575	РС 1-1500-9	9	371	815	9 669	РС 1-1750-9	9	371	930	10 669
РС 1-1200-10	10	412	751	9 250	РС 1-1500-10	10	412	906	10 456	РС 1-1750-10	10	412	1033	11 562
РС 1-1200-11	11	453	826	9 925	РС 1-1500-11	11	453	997	11 244	РС 1-1750-11	11	453	1136	12 456
РС 1-1200-12	12	494	901	10 600	РС 1-1500-12	12	494	1087	12 031	РС 1-1750-12	12	494	1240	13 350
РС 1-1200-13	13	535	976	11 275	РС 1-1500-13	13	535	1178	12 819	РС 1-1750-13	13	535	1343	14 244
РС 1-1200-14	14	576	1051	11 950	РС 1-1500-14	14	576	1268	13 606	РС 1-1750-14	14	576	1446	15 137
РС 1-1200-15	15	617	1127	12 625	РС 1-1500-15	15	617	1359	14 394	РС 1-1750-15	15	617	1550	16 031
РС 1-1200-16	16	658	1202	13 300	РС 1-1500-16	16	658	1450	15 181	РС 1-1750-16	16	658	1653	16 925

РС 1-2000				
Тип прибора		РС 1		
Межцентровое расстояние, мм		2000		
Габаритная высота, мм		2040		
Глубина, мм		40		
Вес секции, кг		1,68		
Объем секции, л		0,66		
Мощность секции, Вт		116		
Обозначение	Число секций	Длина, мм	Мощность, Вт	Цена с НДС, руб.
РС 1-2000-4	4	166	465	6 612
РС 1-2000-5	5	207	582	7 600
РС 1-2000-6	6	248	698	8 587
РС 1-2000-7	7	289	814	9 575
РС 1-2000-8	8	330	930	10 562
РС 1-2000-9	9	371	1047	11 550
РС 1-2000-10	10	412	1163	12 537
РС 1-2000-11	11	453	1279	13 525
РС 1-2000-12	12	494	1396	14 512
РС 1-2000-13	13	535	1512	15 500
РС 1-2000-14	14	576	1628	16 487
РС 1-2000-15	15	617	1745	17 475
РС 1-2000-16	16	658	1861	18 462

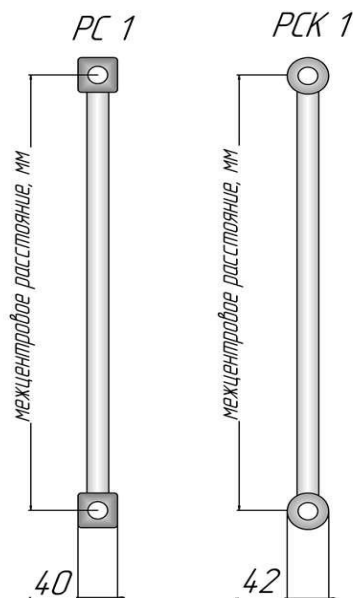

Внимание: Стоимость РСК = Цена из табл. РС + 20%

Расчет стоимости за нестандартное исполнение – см. стр. 18. Дополнительная комплектация – см.стр.18.

МЫ НАДЕЖНЫЕ ПАРТНЕРЫ !!!

Мощность указана при значении температурного напора ΔT_{70} (95°/85°/20°С).

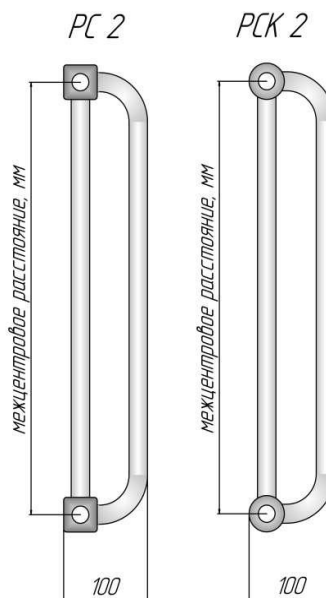
РС 2-750					РС 2-900					РС 2-1000				
Тип прибора		РС 2			Тип прибора		РС 2			Тип прибора		РС 2		
Межцентровое расстояние, мм		750			Межцентровое расстояние, мм		900			Межцентровое расстояние, мм		1000		
Габаритная высота, мм		790			Габаритная высота, мм		940			Габаритная высота, мм		1040		
Глубина, мм		100			Глубина, мм		100			Глубина, мм		100		
Вес секции, кг		1,34			Вес секции, кг		1,57			Вес секции, кг		1,72		
Объем секции, л		0,54			Объем секции, л		0,63			Объем секции, л		0,68		
Мощность секции, Вт		98			Мощность секции, Вт		116			Мощность секции, Вт		127		
Обозначение	Число секций	Длина, мм	Мощность, Вт	Цена с НДС, руб.	Обозначение	Число секций	Длина, мм	Мощность, Вт	Цена с НДС, руб.	Обозначение	Число секций	Длина, мм	Мощность, Вт	Цена с НДС, руб.
РС 2-750-4	4	166	392	5 887	РС 2-900-4	4	166	464	6 406	РС 2-1000-4	4	166	508	6 744
РС 2-750-5	5	207	490	6 775	РС 2-900-5	5	207	580	7 412	РС 2-1000-5	5	207	635	7 825
РС 2-750-6	6	248	588	7 662	РС 2-900-6	6	248	696	8 419	РС 2-1000-6	6	248	762	8 906
РС 2-750-7	7	289	686	8 550	РС 2-900-7	7	289	812	9 425	РС 2-1000-7	7	289	889	9 987
РС 2-750-8	8	330	784	9 437	РС 2-900-8	8	330	928	10 431	РС 2-1000-8	8	330	1016	11 069
РС 2-750-9	9	371	882	10 325	РС 2-900-9	9	371	1044	11 437	РС 2-1000-9	9	371	1143	12 150
РС 2-750-10	10	412	980	11 213	РС 2-900-10	10	412	1160	12 444	РС 2-1000-10	10	412	1270	13 231
РС 2-750-11	11	453	1078	12 100	РС 2-900-11	11	453	1276	13 450	РС 2-1000-11	11	453	1397	14 312
РС 2-750-12	12	494	1176	12 988	РС 2-900-12	12	494	1392	14 456	РС 2-1000-12	12	494	1524	15 394
РС 2-750-13	13	535	1274	13 875	РС 2-900-13	13	535	1508	15 462	РС 2-1000-13	13	535	1651	16 475
РС 2-750-14	14	576	1372	14 763	РС 2-900-14	14	576	1624	16 469	РС 2-1000-14	14	576	1778	17 556
РС 2-750-15	15	617	1470	15 650	РС 2-900-15	15	617	1740	17 475	РС 2-1000-15	15	617	1905	18 637
РС 2-750-16	16	658	1568	16 538	РС 2-900-16	16	658	1856	18 481	РС 2-1000-16	16	658	2032	19 719
РС 2-1200					РС 2-1500					РС 2-1750				
Тип прибора		РС 2			Тип прибора		РС 2			Тип прибора		РС 2		
Межцентровое расстояние, мм		1200			Межцентровое расстояние, мм		1500			Межцентровое расстояние, мм		1750		
Габаритная высота, мм		1240			Габаритная высота, мм		1540			Габаритная высота, мм		1790		
Глубина, мм		100			Глубина, мм		100			Глубина, мм		100		
Вес секции, кг		2,02			Вес секции, кг		2,48			Вес секции, кг		2,86		
Объем секции, л		0,8			Объем секции, л		0,97			Объем секции, л		1,11		
Мощность секции, Вт		150			Мощность секции, Вт		175			Мощность секции, Вт		214		
Обозначение	Число секций	Длина, мм	Мощность, Вт	Цена с НДС, руб.	Обозначение	Число секций	Длина, мм	Мощность, Вт	Цена с НДС, руб.	Обозначение	Число секций	Длина, мм	Мощность, Вт	Цена с НДС, руб.
РС 2-1200-4	4	166	600	7 731	РС 2-1500-4	4	166	700	8 569	РС 2-1750-4	4	166	856	9 475
РС 2-1200-5	5	207	750	8 988	РС 2-1500-5	5	207	875	10 025	РС 2-1750-5	5	207	1070	11 137
РС 2-1200-6	6	248	900	10 244	РС 2-1500-6	6	248	1050	11 481	РС 2-1750-6	6	248	1284	12 800
РС 2-1200-7	7	289	1050	11 500	РС 2-1500-7	7	289	1225	12 938	РС 2-1750-7	7	289	1498	14 462
РС 2-1200-8	8	330	1200	12 756	РС 2-1500-8	8	330	1400	14 394	РС 2-1750-8	8	330	1712	16 125
РС 2-1200-9	9	371	1350	14 013	РС 2-1500-9	9	371	1575	15 850	РС 2-1750-9	9	371	1926	17 787
РС 2-1200-10	10	412	1500	15 269	РС 2-1500-10	10	412	1750	17 306	РС 2-1750-10	10	412	2140	19 449
РС 2-1200-11	11	453	1650	16 525	РС 2-1500-11	11	453	1925	18 762	РС 2-1750-11	11	453	2354	21 112
РС 2-1200-12	12	494	1800	17 781	РС 2-1500-12	12	494	2100	20 219	РС 2-1750-12	12	494	2568	22 774
РС 2-1200-13	13	535	1950	19 038	РС 2-1500-13	13	535	2275	21 675	РС 2-1750-13	13	535	2782	24 437
РС 2-1200-14	14	576	2100	20 294	РС 2-1500-14	14	576	2450	23 131	РС 2-1750-14	14	576	2996	26 099
РС 2-1200-15	15	617	2250	21 550	РС 2-1500-15	15	617	2625	24 587	РС 2-1750-15	15	617	3210	27 762
РС 2-1200-16	16	658	2400	22 806	РС 2-1500-16	16	658	2800	26 044	РС 2-1750-16	16	658	3424	29 424
РС 2-2000														
Тип прибора		РС 2												
Межцентровое расстояние, мм		2000												
Габаритная высота, мм		2040												
Глубина, мм		100												
Вес секции, кг		3,24												
Объем секции, л		1,25												
Мощность секции, Вт		243												
Обозначение	Число секций	Длина, мм	Мощность, Вт	Цена с НДС, руб.										
РС 2-2000-4	4	166	972	10 444										
РС 2-2000-5	5	207	1215	12 338										
РС 2-2000-6	6	248	1458	14 231										
РС 2-2000-7	7	289	1701	16 125										
РС 2-2000-8	8	330	1944	18 019										
РС 2-2000-9	9	371	2187	19 913										
РС 2-2000-10	10	412	2430	21 806										
РС 2-2000-11	11	453	2673	23 700										
РС 2-2000-12	12	494	2916	25 594										
РС 2-2000-13	13	535	3159	27 488										
РС 2-2000-14	14	576	3402	29 381										
РС 2-2000-15	15	617	3645	31 275										
РС 2-2000-16	16	658	3888	33 169										

Внимание: Стоимость РСК = Цена из табл. РС + 20%

Расчет стоимости за нестандартное исполнение – см. стр. 18. Дополнительная комплектация – см.стр.18.

МЫ НАДЕЖНЫЕ ПАРТНЕРЫ !!!

 «Кимрский завод теплового оборудования «РАДИАТОР», г. Кимры, ☎ тел. (48236) 2-92-46, 2-92-50 📠 факс. (48236) 3-14-81, 3-67-64
 www.kztoradiator.ru e-mail: market@kztoradiator.ru

Мощность указана при значении температурного напора ΔT_{70} (95°/85°/20°С).

PC 3-750					PC 3-900					PC 3-1000				
Тип прибора				PC 3	Тип прибора				PC 3	Тип прибора				PC 3
Межцентровое расстояние, мм				750	Межцентровое расстояние, мм				900	Межцентровое расстояние, мм				1000
Габаритная высота, мм				790	Габаритная высота, мм				940	Габаритная высота, мм				1040
Глубина, мм				160	Глубина, мм				160	Глубина, мм				160
Вес секции, кг				1,95	Вес секции, кг				2,3	Вес секции, кг				2,52
Объем секции, л				0,77	Объем секции, л				0,9	Объем секции, л				0,99
Мощность секции, Вт				137	Мощность секции, Вт				160	Мощность секции, Вт				180
Обозначение	Число секций	Длина, мм	Мощность, Вт	Цена с НДС, руб.	Обозначение	Число секций	Длина, мм	Мощность, Вт	Цена с НДС, руб.	Обозначение	Число секций	Длина, мм	Мощность, Вт	Цена с НДС, руб.
PC 3-750-4	4	166	550	7 156	PC 3-900-4	4	166	642	7 981	PC 3-1000-4	4	166	720	8 519
PC 3-750-5	5	207	687	8 350	PC 3-900-5	5	207	803	9 381	PC 3-1000-5	5	207	901	10 044
PC 3-750-6	6	248	824	9 544	PC 3-900-6	6	248	964	10 781	PC 3-1000-6	6	248	1081	11 569
PC 3-750-7	7	289	962	10 737	PC 3-900-7	7	289	1124	12 181	PC 3-1000-7	7	289	1261	13 094
PC 3-750-8	8	330	1099	11 931	PC 3-900-8	8	330	1285	13 581	PC 3-1000-8	8	330	1441	14 619
PC 3-750-9	9	371	1237	13 125	PC 3-900-9	9	371	1445	14 981	PC 3-1000-9	9	371	1621	16 144
PC 3-750-10	10	412	1374	14 319	PC 3-900-10	10	412	1606	16 381	PC 3-1000-10	10	412	1801	17 669
PC 3-750-11	11	453	1511	15 512	PC 3-900-11	11	453	1767	17 781	PC 3-1000-11	11	453	1981	19 194
PC 3-750-12	12	494	1649	16 706	PC 3-900-12	12	494	1927	19 181	PC 3-1000-12	12	494	2161	20 719
PC 3-750-13	13	535	1786	17 900	PC 3-900-13	13	535	2088	20 581	PC 3-1000-13	13	535	2341	22 244
PC 3-750-14	14	576	1924	19 094	PC 3-900-14	14	576	2248	21 981	PC 3-1000-14	14	576	2521	23 769
PC 3-750-15	15	617	2061	20 287	PC 3-900-15	15	617	2409	23 381	PC 3-1000-15	15	617	2702	25 295
PC 3-750-16	16	658	2198	21 481	PC 3-900-16	16	658	2570	24 781	PC 3-1000-16	16	658	2882	26 820
PC 3-1200					PC 3-1500					PC 3-1750				
Тип прибора				PC 3	Тип прибора				PC 3	Тип прибора				PC 3
Межцентровое расстояние, мм				1200	Межцентровое расстояние, мм				1500	Межцентровое расстояние, мм				1750
Габаритная высота, мм				1240	Габаритная высота, мм				1540	Габаритная высота, мм				1790
Глубина, мм				160	Глубина, мм				160	Глубина, мм				160
Вес секции, кг				2,97	Вес секции, кг				3,66	Вес секции, кг				4,23
Объем секции, л				1,16	Объем секции, л				1,41	Объем секции, л				1,62
Мощность секции, Вт				207	Мощность секции, Вт				253	Мощность секции, Вт				292
Обозначение	Число секций	Длина, мм	Мощность, Вт	Цена с НДС, руб.	Обозначение	Число секций	Длина, мм	Мощность, Вт	Цена с НДС, руб.	Обозначение	Число секций	Длина, мм	Мощность, Вт	Цена с НДС, руб.
PC 3-1200-4	4	166	828	9 656	PC 3-1500-4	4	166	1014	11 162	PC 3-1750-4	4	166	1167	12 369
PC 3-1200-5	5	207	1035	11 394	PC 3-1500-5	5	207	1267	13 256	PC 3-1750-5	5	207	1459	14 744
PC 3-1200-6	6	248	1242	13 131	PC 3-1500-6	6	248	1520	15 350	PC 3-1750-6	6	248	1751	17 118
PC 3-1200-7	7	289	1449	14 868	PC 3-1500-7	7	289	1774	17 443	PC 3-1750-7	7	289	2043	19 493
PC 3-1200-8	8	330	1656	16 606	PC 3-1500-8	8	330	2027	19 537	PC 3-1750-8	8	330	2334	21 868
PC 3-1200-9	9	371	1863	18 343	PC 3-1500-9	9	371	2281	21 631	PC 3-1750-9	9	371	2626	24 243
PC 3-1200-10	10	412	2070	20 081	PC 3-1500-10	10	412	2534	23 724	PC 3-1750-10	10	412	2918	26 618
PC 3-1200-11	11	453	2277	21 818	PC 3-1500-11	11	453	2787	25 818	PC 3-1750-11	11	453	3210	28 993
PC 3-1200-12	12	494	2484	23 556	PC 3-1500-12	12	494	3041	27 912	PC 3-1750-12	12	494	3502	31 368
PC 3-1200-13	13	535	2691	25 293	PC 3-1500-13	13	535	3294	30 006	PC 3-1750-13	13	535	3793	33 743
PC 3-1200-14	14	576	2898	27 031	PC 3-1500-14	14	576	3548	32 099	PC 3-1750-14	14	576	4085	36 118
PC 3-1200-15	15	617	3105	28 768	PC 3-1500-15	15	617	3801	34 193	PC 3-1750-15	15	617	4377	38 493
PC 3-1200-16	16	658	3312	30 506	PC 3-1500-16	16	658	4054	36 287	PC 3-1750-16	16	658	4669	40 868
PC 3-2000														
Тип прибора				PC 3										
Межцентровое расстояние, мм				2000										
Габаритная высота, мм				2040										
Глубина, мм				160										
Вес секции, кг				4,8										
Объем секции, л				1,84										
Мощность секции, Вт				330										
Обозначение	Число секций	Длина, мм	Мощность, Вт	Цена с НДС, руб.										
PC 3-2000-4	4	166	1322	13 731										
PC 3-2000-5	5	207	1653	16 438										
PC 3-2000-6	6	248	1984	19 144										
PC 3-2000-7	7	289	2314	21 850										
PC 3-2000-8	8	330	2645	24 557										
PC 3-2000-9	9	371	2975	27 263										
PC 3-2000-10	10	412	3306	29 969										
PC 3-2000-11	11	453	3637	32 676										
PC 3-2000-12	12	494	3967	35 382										
PC 3-2000-13	13	535	4298	38 088										
PC 3-2000-14	14	576	4628	40 794										
PC 3-2000-15	15	617	4959	43 501										
PC 3-2000-16	16	658	5290	46 207										

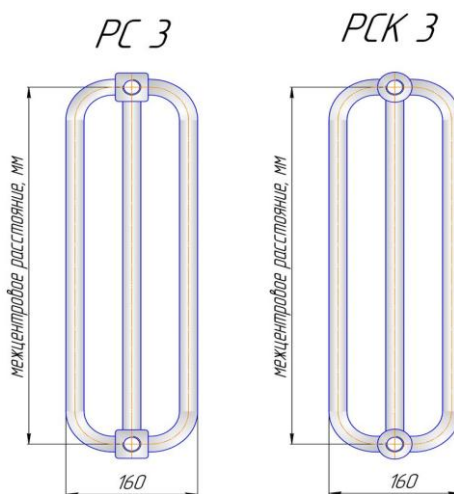
Внимание: Стоимость PCK = Цена из табл. PC + 20%

Расчет стоимости за нестандартное исполнение – см. стр. 18. Дополнительная комплектация – см.стр.18.

МЫ НАДЕЖНЫЕ ПАРТНЕРЫ !!!

 «Кимрский завод теплового оборудования «РАДИАТОР», г. Кимры, ☎ тел. (48236) 2-92-46, 2-92-50 📠 факс. (48236) 3-14-81, 3-67-64
 www.kztoradiator.ru e-mail: market@kztoradiator.ru

Мощность указана при значении температурного напора ΔT_{70} (95°/85°/20°С).

РС 4-750					РС 4-900					РС 4-1000				
Тип прибора		РС 4			Тип прибора		РС 4			Тип прибора		РС 4		
Межцентровое расстояние, мм		750			Межцентровое расстояние, мм		900			Межцентровое расстояние, мм		1000		
Габаритная высота, мм		790			Габаритная высота, мм		940			Габаритная высота, мм		1040		
Глубина, мм		226			Глубина, мм		226			Глубина, мм		226		
Вес секции, кг		2,68			Вес секции, кг		3,14			Вес секции, кг		3,44		
Объем секции, л		1,11			Объем секции, л		1,28			Объем секции, л		1,39		
Мощность секции, Вт		172			Мощность секции, Вт		201			Мощность секции, Вт		225		
Обозначение	Число секций	Длина, мм	Мощность, Вт	Цена с НДС, руб	Обозначение	Число секций	Длина, мм	Мощность, Вт	Цена с НДС, руб.	Обозначение	Число секций	Длина, мм	Мощность, Вт	Цена с НДС, руб
РС 4-750-4	4	166	687	11 975	РС 4-900-4	4	166	803	12 944	РС 4-1000-4	4	166	901	13 638
РС 4-750-5	5	207	859	13 557	РС 4-900-5	5	207	1004	14 750	РС 4-1000-5	5	207	1126	15 606
РС 4-750-6	6	248	1030	15 138	РС 4-900-6	6	248	1205	16 557	РС 4-1000-6	6	248	1351	17 575
РС 4-750-7	7	289	1202	16 719	РС 4-900-7	7	289	1405	18 363	РС 4-1000-7	7	289	1576	19 544
РС 4-750-8	8	330	1374	18 300	РС 4-900-8	8	330	1606	20 169	РС 4-1000-8	8	330	1801	21 513
РС 4-750-9	9	371	1545	19 882	РС 4-900-9	9	371	1807	21 975	РС 4-1000-9	9	371	2026	23 481
РС 4-750-10	10	412	1717	21 463	РС 4-900-10	10	412	2008	23 782	РС 4-1000-10	10	412	2252	25 450
РС 4-750-11	11	453	1889	23 044	РС 4-900-11	11	453	2209	25 588	РС 4-1000-11	11	453	2477	27 419
РС 4-750-12	12	494	2061	24 626	РС 4-900-12	12	494	2409	27 394	РС 4-1000-12	12	494	2702	29 388
РС 4-750-13	13	535	2232	26 207	РС 4-900-13	13	535	2610	29 201	РС 4-1000-13	13	535	2927	31 356
РС 4-750-14	14	576	2404	27 788	РС 4-900-14	14	576	2811	31 007	РС 4-1000-14	14	576	3152	33 325
РС 4-750-15	15	617	2576	29 370	РС 4-900-15	15	617	3012	32 813	РС 4-1000-15	15	617	3377	35 294
РС 4-750-16	16	658	2748	30 951	РС 4-900-16	16	658	3213	34 620	РС 4-1000-16	16	658	3603	37 263
РС 4-1200					РС 4-1500					РС 4-1750				
Тип прибора		РС 4			Тип прибора		РС 4			Тип прибора		РС 4		
Межцентровое расстояние, мм		1200			Межцентровое расстояние, мм		1500			Межцентровое расстояние, мм		1750		
Габаритная высота, мм		1240			Габаритная высота, мм		1540			Габаритная высота, мм		1790		
Глубина, мм		226			Глубина, мм		226			Глубина, мм		226		
Вес секции, кг		4,04			Вес секции, кг		4,96			Вес секции, кг		5,72		
Объем секции, л		1,62			Объем секции, л		1,96			Объем секции, л		2,24		
Мощность секции, Вт		259			Мощность секции, Вт		317			Мощность секции, Вт		365		
Обозначение	Число секций	Длина, мм	Мощность, Вт	Цена с НДС, руб	Обозначение	Число секций	Длина, мм	Мощность, Вт	Цена с НДС, руб	Обозначение	Число секций	Длина, мм	Мощность, Вт	Цена с НДС, руб
РС 4-1200-4	4	166	1035	15 644	РС 4-1500-4	4	166	1267	17 556	РС 4-1750-4	4	166	1459	19 063
РС 4-1200-5	5	207	1294	17 969	РС 4-1500-5	5	207	1584	20 325	РС 4-1750-5	5	207	1823	22 182
РС 4-1200-6	6	248	1553	20 294	РС 4-1500-6	6	248	1900	23 093	РС 4-1750-6	6	248	2188	25 300
РС 4-1200-7	7	289	1811	22 619	РС 4-1500-7	7	289	2217	25 862	РС 4-1750-7	7	289	2553	28 419
РС 4-1200-8	8	330	2070	24 944	РС 4-1500-8	8	330	2534	28 631	РС 4-1750-8	8	330	2918	31 538
РС 4-1200-9	9	371	2329	27 269	РС 4-1500-9	9	371	2850	31 400	РС 4-1750-9	9	371	3282	34 657
РС 4-1200-10	10	412	2588	29 594	РС 4-1500-10	10	412	3167	34 168	РС 4-1750-10	10	412	3647	37 776
РС 4-1200-11	11	453	2846	31 919	РС 4-1500-11	11	453	3484	36 937	РС 4-1750-11	11	453	4012	40 894
РС 4-1200-12	12	494	3105	34 244	РС 4-1500-12	12	494	3801	39 706	РС 4-1750-12	12	494	4376	44 013
РС 4-1200-13	13	535	3364	36 569	РС 4-1500-13	13	535	4117	42 474	РС 4-1750-13	13	535	4741	47 132
РС 4-1200-14	14	576	3623	38 894	РС 4-1500-14	14	576	4434	45 243	РС 4-1750-14	14	576	5106	50 251
РС 4-1200-15	15	617	3881	41 219	РС 4-1500-15	15	617	4751	48 012					
РС 4-1200-16	16	658	4140	43 544	РС 4-1500-16	16	658	5068	50 780					
РС 4-2000														
Тип прибора		РС 4												
Межцентровое расстояние, мм		2000												
Габаритная высота, мм		2040												
Глубина, мм		226												
Вес секции, кг		6,48												
Объем секции, л		2,52												
Мощность секции, Вт		413												
Обозначение	Число секций	Длина, мм	Мощность, Вт	Цена с НДС, руб										
РС 4-2000-4	4	166	1653	20 862										
РС 4-2000-5	5	207	2066	24 400										
РС 4-2000-6	6	248	2480	27 937										
РС 4-2000-7	7	289	2893	31 475										
РС 4-2000-8	8	330	3306	35 012										
РС 4-2000-9	9	371	3720	38 550										
РС 4-2000-10	10	412	4133	42 087										
РС 4-2000-11	11	453	4546	45 624										
РС 4-2000-12	12	494	4959	49 162										

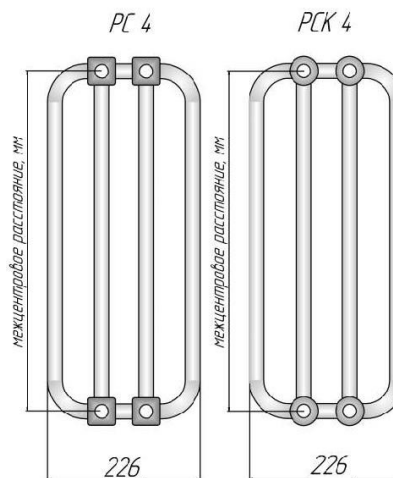
Внимание: Стоимость РСК = Цена из табл. РС + 20%

Расчет стоимости за нестандартное исполнение – см. стр. 18. Дополнительная комплектация – см.стр.18.

МЫ НАДЕЖНЫЕ ПАРТНЕРЫ !!!

Мощность указана при значении температурного напора ΔT_{70} (95°/85°/20°C).

РС 5-750					РС 5-900					РС 5-1000				
Тип прибора		РС 5			Тип прибора		РС 5			Тип прибора		РС 5		
Межцентровое расстояние, мм		750			Межцентровое расстояние, мм		900			Межцентровое расстояние, мм		1000		
Габаритная высота, мм		790			Габаритная высота, мм		940			Габаритная высота, мм		1040		
Глубина, мм		292			Глубина, мм		292			Глубина, мм		292		
Вес секции, кг		3,41			Вес секции, кг		3,98			Вес секции, кг		4,36		
Объем секции, л		1,44			Объем секции, л		1,7			Объем секции, л		1,79		
Мощность секции, Вт		212,4			Мощность секции, Вт		248,3			Мощность секции, Вт		278,3		
Обозначение	Число секций	Длина, мм	Мощность, Вт	Цена с НДС, руб	Обозначение	Число секций	Длина, мм	Мощность, Вт	Цена с НДС, руб.	Обозначение	Число секций	Длина, мм	Мощность, Вт	Цена с НДС, руб
РС 5-750-4	4	166	850	15 494	РС 5-900-4	4	166	993	16 750	РС 5-1000-4	4	166	1113	17 538
РС 5-750-5	5	207	1062	17 437	РС 5-900-5	5	207	1242	18 988	РС 5-1000-5	5	207	1392	19 963
РС 5-750-6	6	248	1274	19 381	РС 5-900-6	6	248	1490	21 225	РС 5-1000-6	6	248	1670	22 388
РС 5-750-7	7	289	1487	21 325	РС 5-900-7	7	289	1738	23 463	РС 5-1000-7	7	289	1948	24 813
РС 5-750-8	8	330	1699	23 268	РС 5-900-8	8	330	1986	25 700	РС 5-1000-8	8	330	2226	27 238
РС 5-750-9	9	371	1912	25 212	РС 5-900-9	9	371	2235	27 938	РС 5-1000-9	9	371	2505	29 663
РС 5-750-10	10	412	2124	27 156	РС 5-900-10	10	412	2483	30 176	РС 5-1000-10	10	412	2783	32 088
РС 5-750-11	11	453	2336	29 099	РС 5-900-11	11	453	2731	32 413	РС 5-1000-11	11	453	3061	34 513
РС 5-750-12	12	494	2549	31 043	РС 5-900-12	12	494	2980	34 651	РС 5-1000-12	12	494	3340	36 938
РС 5-750-13	13	535	2761	32 987	РС 5-900-13	13	535	3228	36 888	РС 5-1000-13	13	535	3618	39 363
РС 5-750-14	14	576	2974	34 931	РС 5-900-14	14	576	3476	39 126	РС 5-1000-14	14	576	3896	41 788
РС 5-750-15	15	617	3186	36 874	РС 5-900-15	15	617	3725	41 363	РС 5-1000-15	15	617	4175	44 213
РС 5-750-16	16	658	3398	38 818	РС 5-900-16	16	658	3973	43 601	РС 5-1000-16	16	658	4453	46 638

РС 5-1200					РС 5-1500					РС 5-1750				
Тип прибора		РС 5			Тип прибора		РС 5			Тип прибора		РС 5		
Межцентровое расстояние, мм		1200			Межцентровое расстояние, мм		1500			Межцентровое расстояние, мм		1750		
Габаритная высота, мм		1240			Габаритная высота, мм		1540			Габаритная высота, мм		1790		
Глубина, мм		292			Глубина, мм		292			Глубина, мм		292		
Вес секции, кг		5,11			Вес секции, кг		6,26			Вес секции, кг		7,21		
Объем секции, л		2,08			Объем секции, л		2,5			Объем секции, л		2,86		
Мощность секции, Вт		319,8			Мощность секции, Вт		391,5			Мощность секции, Вт		450,8		
Обозначение	Число секций	Длина, мм	Мощность, Вт	Цена с НДС, руб	Обозначение	Число секций	Длина, мм	Мощность, Вт	Цена с НДС, руб.	Обозначение	Число секций	Длина, мм	Мощность, Вт	Цена с НДС, руб
РС 5-1200-4	4	166	1279	19 812	РС 5-1500-4	4	166	1566	22 231	РС 5-1750-4	4	166	1803	24 156
РС 5-1200-5	5	207	1599	22 662	РС 5-1500-5	5	207	1958	25 656	РС 5-1750-5	5	207	2254	28 031
РС 5-1200-6	6	248	1919	25 512	РС 5-1500-6	6	248	2349	29 081	РС 5-1750-6	6	248	2705	31 906
РС 5-1200-7	7	289	2239	28 362	РС 5-1500-7	7	289	2741	32 506	РС 5-1750-7	7	289	3156	35 781
РС 5-1200-8	8	330	2558	31 212	РС 5-1500-8	8	330	3132	35 931	РС 5-1750-8	8	330	3606	39 656
РС 5-1200-9	9	371	2878	34 062	РС 5-1500-9	9	371	3524	39 356	РС 5-1750-9	9	371	4057	43 531
РС 5-1200-10	10	412	3198	36 912	РС 5-1500-10	10	412	3915	42 781	РС 5-1750-10	10	412	4508	47 406
РС 5-1200-11	11	453	3518	39 762	РС 5-1500-11	11	453	4307	46 206					
РС 5-1200-12	12	494	3838	42 612	РС 5-1500-12	12	494	4698	49 631					
РС 5-1200-13	13	535	4157	45 462										
РС 5-1200-14	14	576	4477	48 312										
РС 5-1200-15	15	617	4797	51 162										

РС 5-2000				
Тип прибора		РС 5		
Межцентровое расстояние, мм		2000		
Габаритная высота, мм		2040		
Глубина, мм		292		
Вес секции, кг		8,16		
Объем секции, л		3,21		
Мощность секции, Вт		510,8		
Обозначение	Число секций	Длина, мм	Мощность, Вт	Цена с НДС, руб
РС 5-2000-4	4	166	2043	26 432
РС 5-2000-5	5	207	2554	30 844
РС 5-2000-6	6	248	3065	35 257
РС 5-2000-7	7	289	3576	39 669
РС 5-2000-8	8	330	4086	44 082
РС 5-2000-9	9	371	4597	48 494

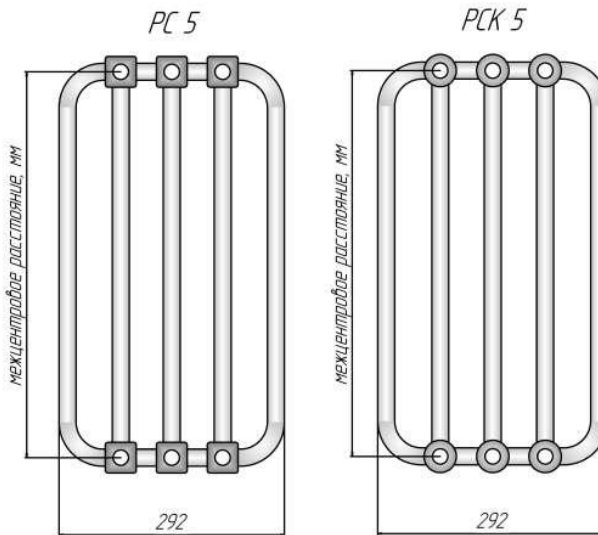
Внимание: Стоимость РСК = Цена из табл. РС + 20%

Расчет стоимости за нестандартное исполнение – см. стр. 18. Дополнительная комплектация – см.стр.18.

МЫ НАДЕЖНЫЕ ПАРТНЕРЫ !!!

 «Кимрский завод теплового оборудования «РАДИАТОР», г. Кимры, ☎ тел. (48236) 2-92-46, 2-92-50 📠 факс. (48236) 3-14-81, 3-67-64
 www.kztoradiator.ru e-mail: market@kztoradiator.ru

Пример условного обозначения

РС 2-500-27 1/2 нп прав нв RAL9002

Наименование модели:

- РС – базовая модель радиатора с коллектором квадратного сечения,
- РСК – радиатор с коллектором круглого сечения.

Количество вертикальных труб по глубине секции:

- 1 – однорядный радиатор;
- 2 – двухрядный радиатор;
- 3 – трёхрядный радиатор;
- 4 – четырёхрядный радиатор;
- 5 – пятирядный радиатор.

Монтажный (межцентровой) размер

- выбирается из ряда:
- 300, 500, 750, 900, 1000, 1200, 1500, 1750, 2000 мм.

Количество секций по длине прибора:

- от 4 до 50.

Присоединительная резьба бокового подключения:

- выбирается G1/2" или G3/4".

Способ подключения:

- без буквенного обозначения – боковое подключение; для РС 1, РС 3, РС 5;
- нп – нижнее подключение; для РС 2, РС 4;
- нп прав – нижнее подключение правостороннее;
- нп лев – нижнее подключение левостороннее.

Модификация по установке:

- без буквенного обозначения – настенное исполнение: РС1, РС2, РС3, РС4.
- нв – напольное исполнение.

Покрывание радиатора:

- RAL – базовый цвет белый (RAL 9016); - лак

МЫ НАДЕЖНЫЕ ПАРТНЕРЫ !!!

Радиаторы РС нп, РСК нп (с нижним подключением)

- Любая конфигурация моделей РС;
- Нижнее подключение, внутренняя резьба G $\frac{1}{2}$ " , межосевое расстояние 50 мм;
- Рабочее давление до 10атм. (по арматуре);
- Температура теплоносителя до 120°C (по терморегулирующей арматуре);
- Изготавливается с правым и левым исполнением по заказу;
- Для напольного исполнения радиаторов РС и РСК с нижним подключением и количеством секций до пяти штук, необходимо согласовывать схему расположения ножек;
- Удовлетворяют особым санитарным нормам!

Стоимость РС 1нп, РС 2нп, РС3 нп (РСК 1 нп, РСК 2 нп, РСК 3 нп) = Цена из табл. + 1 800 руб.

В комплект поставки входит:

- встроенный терморегулирующий клапан;
- пробка глухая G $\frac{1}{2}$ " – 2 шт.;
- кран Маевского G $\frac{1}{2}$ " – 1 шт.

Стоимость РС 4нп (РСК 4 нп) = Цена из табл. + 2 055 руб.

В комплект поставки входит:

- встроенный терморегулирующий клапан;
- пробка глухая G $\frac{1}{2}$ " – 6 шт.;
- кран Маевского G $\frac{1}{2}$ " – 1 шт.

Стоимость РС 5нп (РСК 5 нп) = Цена из табл. + 2 310 руб.

В комплект поставки входит:

- встроенный терморегулирующий клапан;
- пробка глухая G $\frac{1}{2}$ " – 10 шт.;
- кран Маевского G $\frac{1}{2}$ " – 1 шт.

Узел нижнего подключения радиаторов РС нп, РСК нп

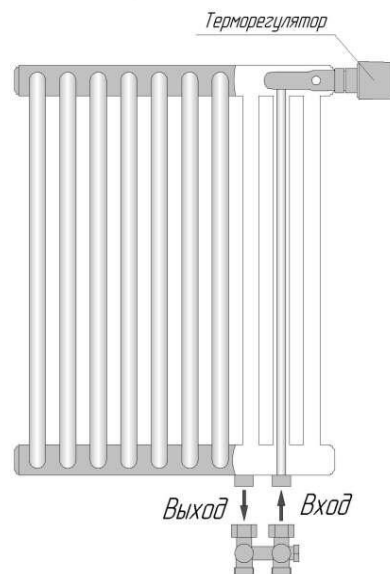

Комплекующие изделия для радиаторов РС и РСК	Цена с НДС, руб. (G $\frac{1}{2}$ ")	Цена с НДС, руб. (G $\frac{3}{4}$ ")
Комплект РС 1, РС 2, РС 3: пробка глухая -1шт., кран Маевского -1шт.	144	240
Комплект РС 4: пробка глухая -5 шт., кран Маевского -1шт.	400	755
Комплект РС 5: пробка глухая -9 шт., кран Маевского -1шт.	655	1 270
Кронштейн КР 2-50 (вылет 50 мм) для РС 1, РС 2. Комплектация: кронштейн, дюбели и шурупы.	96	96
Кронштейн КР 2-90 (вылет 90 мм) для РС 3, РС 4. Комплектация: кронштейн, дюбели и шурупы.	96	96

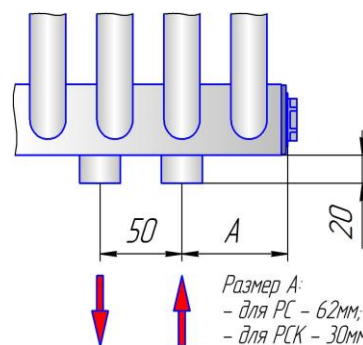
 Размер А:
 - для РС – 62мм;
 - для РСК – 30мм.

*Комплекты и кронштейны для радиаторов РСК идентичны комплектам и кронштейнам для радиаторов типа РС.

Стоимость РСК = Цена из табл. + 20%.

Исполнение на нерегулируемой высоте (РС нв): Стоимость = Цена РС (РС нп) + 592 руб.

Любой цвет по RAL: Стоимость = Цена из табл. + 20%.

Покрытие лаком: Стоимость = Цена из табл. + 50%.

Присоединительная резьба G $\frac{3}{4}$ " : Стоимость = Цена из табл. + 250 руб.

Удовлетворяют особым санитарным нормам!

Дополнительно:

- запорно-присоединительный клапан прямой RLV-KS (Н-узел)	2 291 руб.
- запорно-присоединительный клапан угловой RLV-KS (Н-узел)	2 291 руб.
- клапан запорный радиаторный прямой RLV 15	1 237 руб.
- клапан запорный радиаторный угловой RLV 15	1 237 руб.
- клапан запорный радиаторный прямой RLV 20	1 708 руб.
- клапан запорный радиаторный угловой RLV 20	1 708 руб.
- клапан терморегулятора прямой RA-N 15	2 134 руб.
- клапан терморегулятора угловой RA-N 15	2 134 руб.
- клапан терморегулятора прямой RA-N 20	2 676 руб.
- клапан терморегулятора угловой RA-N 20	2 676 руб.
- термостатический элемент RA2994	1 911 руб.
- термостатический элемент RAX 6070	2 788 руб.
- термостатический элемент RAX 6075	2 905 руб.
- термостатический элемент RAX 6170	3 137 руб.

Радиатор РС нв

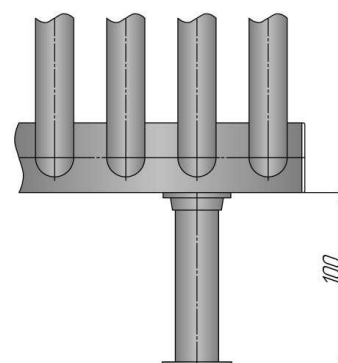

МЫ НАДЕЖНЫЕ ПАРТНЕРЫ !!!

Завалинка РС

Прибор сконструирован на базе стального трубчатого радиатора серии **РС 4** (с.10).

Верхняя панель выполнена из натурального дерева – бук, различных цветовых оттенков, по умолчанию цвет №3.

Подключение: боковое, присоединительная резьба G $\frac{1}{2}$ " , G $\frac{3}{4}$ " , нижнее подключение – см. стр.18. По заказу возможно исполнение с длинами от 500 мм до 2500 мм.

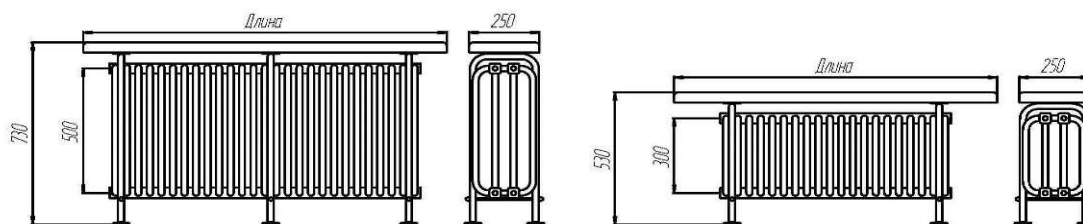

Модель	Габариты, мм (ШxВxД)	Масса, кг	Мощность, Вт, $\Theta=70\text{ }^{\circ}\text{C}$	Цена с НДС, руб.
Завалинка РС 4-300-20	250 x 530 x 1150	43	1584	32 564
Завалинка РС 4-300-37	250 x 530 x 1700	80	2930	51 613
Завалинка РС 4-500-27	250 x 730 x 1300	85	3315	42 050

Завалинка Гармония

Сконструирована на базе радиатора серии **Гармония 2-300 и 2-500** (с.22).

Верхняя панель выполнена из натурального дерева – бук, различных цветовых оттенков, по умолчанию цвет №3.

Подключение: боковое, присоединительная резьба G $\frac{1}{2}$ " , нижнее подключение – см. стр.33.

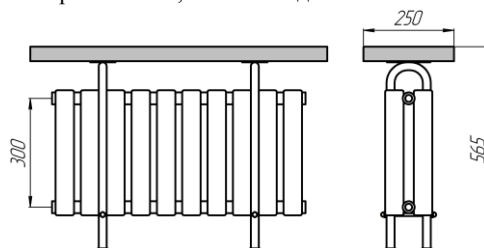

Модель	Габариты, мм (ШxВxД)	Масса, кг	Мощность, Вт, $\Theta=70\text{ }^{\circ}\text{C}$	Цена с НДС, руб.
Завалинка Гармония 2-300-14	250 x 565 x 1150	42,8	1575	32 180
Завалинка Гармония 2-300-16	250 x 565 x 1300	48,2	1800	36 311
Завалинка Гармония 2-300-20	250 x 565 x 1600	59	2250	43 622

Завалинка Элегант

Сконструирована на базе медно-алюминиевого конвектора **Элегант мини**.

Прибор полностью декорирован панелями из натурального дерева – бук, различных цветовых оттенков, по умолчанию цвет №3. Подключение: нижнее, присоединительная резьба G $\frac{1}{2}$ " .

В стоимость и комплект поставки входит: кран Маевского, клапан терморегулятора, термостатический элемент.

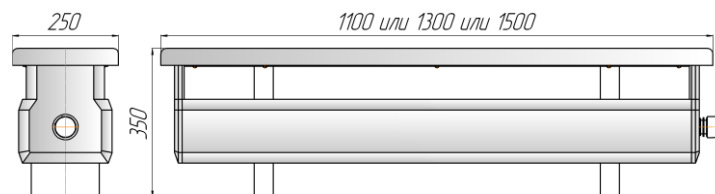

Стальные части корпуса конвектора окрашены в коричнево-шоколадный цвет RAL 8017.

Модель	Габариты, мм (ШxВxД)	Масса, кг	Мощность, Вт, $\Theta=70\text{ }^{\circ}\text{C}$	Цена с НДС, руб.
Завалинка Элегант 1100	250 x 350 x 1100	18,5	1097	43 471
Завалинка Элегант 1300	250 x 350 x 1300	21,5	1390	46 168
Завалинка Элегант 1500	250 x 350 x 1500	24,5	1681	48 808

МЫ НАДЕЖНЫЕ ПАРТНЕРЫ !!!

Пример условного обозначения

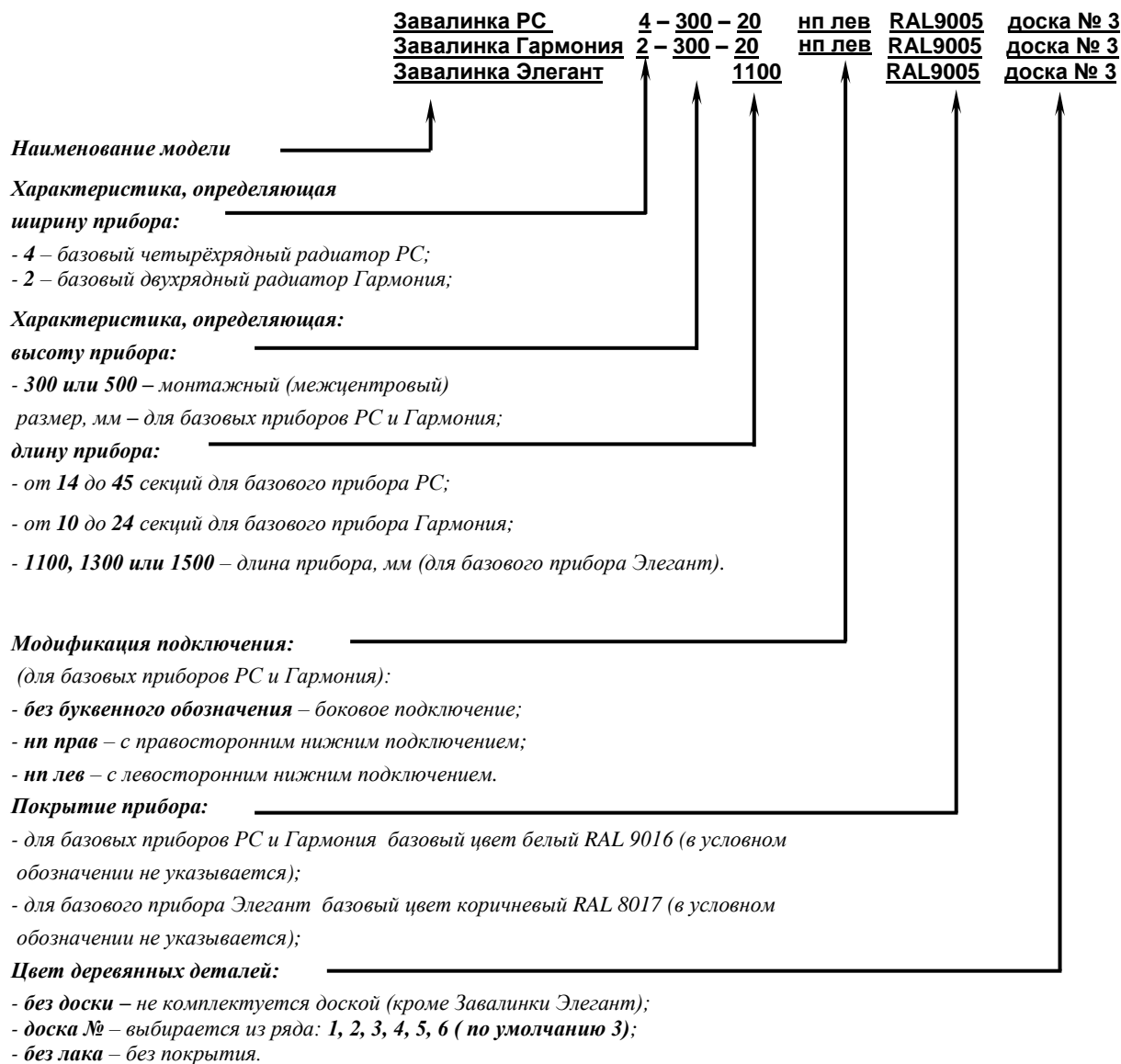
Нижнее подключение:
Стоимость Завалинка РС нп = Цена из табл.+ 2 055 руб.

В комплект поставки входит: встроенный терморегулирующий клапан, пробка глухая G½" – 6 шт., кран Маевского G½" – 1 шт.

Стоимость Завалинка Гармония нп = Цена из табл.+ 1 800 руб.

В комплект поставки входит: встроенный терморегулирующий клапан, пробка глухая G½" – 2 шт., кран Маевского G½" – 1 шт.

Дополнительно:

- запорно-присоединительный клапан прямой RLV-KS (H-узел)	2 291 руб.
- запорно-присоединительный клапан угловой RLV-KS (H-узел)	2 291 руб.
- клапан запорный радиаторный прямой RLV 15	1 237 руб.
- клапан запорный радиаторный угловой RLV 15	1 237 руб.
- клапан запорный радиаторный прямой RLV 20	1 708 руб.
- клапан запорный радиаторный угловой RLV 20	1 708 руб.
- клапан терморегулятора прямой RA-N 15	2 134 руб.
- клапан терморегулятора угловой RA-N 15	2 134 руб.
- клапан терморегулятора прямой RA-N 20	2 676 руб.
- клапан терморегулятора угловой RA-N 20	2 676 руб.
- термостатический элемент RA2994	1 911 руб.
- термостатический элемент RAX 6070	2 788 руб.
- термостатический элемент RAX 6075	2 905 руб.
- термостатический элемент RAX 6170	3 137 руб.

МЫ НАДЕЖНЫЕ ПАРТНЕРЫ !!!

Радиаторы Гармония

Материал: сталь. Покрытие: полимер, базовый цвет – «белый глянцевый».

Рабочее давление 15 атм., испытательное – 25 атм. Температура теплоносителя до 130°C. Присоединительная резьба G½".

Мощность указана при значении температурного напора ΔT70 (95°/85°/20°C).

Гармония 1

Гармония 1		155		300		400		500		750		1000		1250	
Межцентр. расст, мм		155		300		400		500		750		1000		1250	
Габаритная высота, мм		200		345		445		545		795		1045		1295	
Глубина, мм		80		80		80		80		80		80		80	
Вес секции, кг		1,1		1,5		1,8		2,1		2,9		3,8		4,6	
Объем секции, л		0,16		0,25		0,3		0,36		0,5		0,64		0,78	
Мощность секции, Вт		42,5		63,5		83		102		138		177		218	
Число секций	Длина, мм	Мощность, Вт	Цена с НДС, руб.	Мощность, Вт	Цена с НДС, руб.	Мощность, Вт	Цена с НДС, руб.	Мощность, Вт	Цена с НДС, руб.	Мощность, Вт	Цена с НДС, руб.	Мощность, Вт	Цена с НДС, руб.	Мощность, Вт	Цена с НДС, руб.
3	211	128	5 025	190	5 610	249	6 052	306	6 495	414	7 560	531	8 910	654	9 960
4	281	170	5 595	254	6 375	332	6 965	408	7 555	552	8 975	708	10 720	872	12 120
5	351	213	6 165	317	7 140	415	7 877	510	8 615	690	10 390	885	12 530	1090	14 280
6	421	255	6 735	381	7 905	498	8 790	612	9 675	828	11 805	1062	14 340	1308	16 440
7	491	298	7 305	444	8 670	581	9 702	714	10 735	966	13 220	1239	16 150	1526	18 600
8	561	340	7 875	508	9 435	664	10 615	816	11 795	1104	14 635	1416	17 960	1744	20 760
9	631	383	8 445	571	10 200	747	11 527	918	12 855	1242	16 050	1593	19 770	1962	22 920
10	701	425	9 015	635	10 965	830	12 440	1020	13 915	1380	17 465	1770	21 581	2180	25 080
11	771	468	9 585	698	11 730	913	13 352	1122	14 975	1518	18 880	1947	23 391	2398	27 240
12	841	510	10 155	762	12 495	996	14 265	1224	16 035	1656	20 295	2124	25 201	2616	29 400
13	911	553	10 725	825	13 260	1079	15 177	1326	17 095	1794	21 710	2301	27 011	2834	31 560
14	981	595	11 295	889	14 025	1162	16 090	1428	18 155	1932	23 125	2478	28 821	3052	33 720
15	1051	638	11 865	952	14 790	1245	17 002	1530	19 215	2070	24 540	2655	30 631	3270	35 880
16	1121	680	12 435	1016	15 555	1328	17 915	1632	20 275	2208	25 955	2832	32 441	3488	38 040
17	1191	723	13 005	1079	16 320	1411	18 827	1734	21 335	2346	27 370				
18	1261	765	13 575	1143	17 085	1494	19 740	1836	22 395	2484	28 785				
19	1331	808	14 145	1206	17 850	1577	20 652	1938	23 455	2622	30 200				
20	1401	850	14 715	1270	18 615	1660	21 565	2040	24 515	2760	31 615				
21	1471	893	15 285	1333	19 380	1743	22 477	2142	25 575	2898	33 030				
22	1541	935	15 855	1397	20 145	1826	23 390	2244	26 635	3036	34 445				
23	1611	978	16 425	1460	20 910	1909	24 302	2346	27 695	3174	35 860				
24	1681	1020	16 995	1524	21 675	1992	25 215	2448	28 755	3312	37 275				
25	1751	1063	17 565	1587	22 440	2075	26 127	2550	29 815	3450	38 690				
26	1821	1105	18 135	1651	23 205	2158	27 040	2652	30 875	3588	40 105				
27	1891	1148	18 705	1714	23 970	2241	27 952	2754	31 935						
28	1961	1190	19 275	1778	24 735	2324	28 865	2856	32 995						
29	2031	1233	19 845	1841	25 500	2407	29 777	2958	34 055						
30	2101	1275	20 415	1905	26 265	2490	30 690	3060	35 115						
31	2171	1318	20 985	1968	27 030	2573	31 602	3162	36 175						
32	2241	1360	21 555	2032	27 795	2656	32 515	3264	37 235						

Гармония 1		1500		1750		2000	
Межцентр. расст, мм		1500		1750		2000	
Габаритная высота, мм		1545		1795		2045	
Глубина, мм		80		80		80	
Вес секции, кг		5,4		6,2		7	
Объем секции, л		0,92		1,06		1,2	
Мощность секции, Вт		275		355		405	
Число секций	Длина, мм	Мощность, Вт	Цена с НДС, руб.	Мощность, Вт	Цена с НДС, руб.	Мощность, Вт	Цена с НДС, руб.
3	211	825	11 055	1065	12 135	1215	13 215
4	281	1100	13 580	1420	15 020	1620	16 460
5	351	1375	16 105	1775	17 905	2025	19 705
6	421	1650	18 630	2130	20 790	2430	22 950
7	491	1925	21 155	2485	23 675	2835	26 195
8	561	2200	23 680	2840	26 560	3240	29 440
9	631	2475	26 205	3195	29 445	3645	32 685
10	701	2750	28 730	3550	32 330	4050	35 930
11	771	3025	31 255	3905	35 214	4455	39 174
12	841	3300	33 779	4260	38 099		
13	911	3575	36 304				
14	981	3850	38 829				

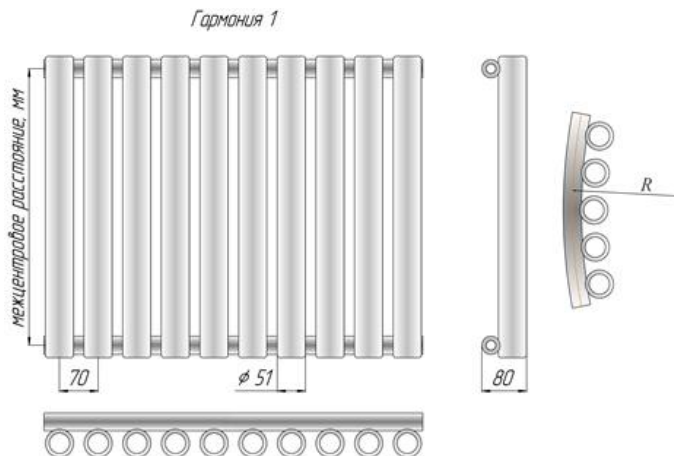

Радиусное исполнение (только для Гармония 1)

Rmin = 1000 мм (величина радиуса определяется по средней линии коллектора):

-внутренний радиус: Стоимость = Цена из табл. x 2

-наружный радиус: Стоимость = Цена из табл. x 3

МЫ НАДЕЖНЫЕ ПАРТНЕРЫ !!!

 «Кимрский завод теплового оборудования «РАДИАТОР», г. Кимры, ☎ тел. (48236) 2-92-46, 2-92-50 📠 факс. (48236) 3-14-81, 3-67-64
 www.kztoradiator.ru e-mail: market@kztoradiator.ru

Гармония 2

Гармония 2		155	300	400	500	750					
Межцентр. расст, мм		155	300	400	500	750					
Габаритная высота, мм		200	345	445	545	795					
Глубина, мм		128	128	128	128	128					
Вес секции, кг		2	2,6	3,2	3,9	5,5					
Объем секции, л		0,26	0,43	0,54	0,65	0,93					
Мощность секции, Вт		74	112,5	146	180	220					
Число секций	Длина, мм	Мощность, Вт	Цена с НДС, руб.	Мощность, Вт	Цена с НДС, руб.	Мощность, Вт	Цена с НДС, руб.	Мощность, Вт	Цена с НДС, руб.	Мощность, Вт	Цена с НДС, руб.
3	211	222	6 285	337	7 440	438	8 340	540	9 240	660	11 355
4	281	296	7 275	450	8 815	584	10 015	720	11 215	880	14 035
5	351	370	8 265	562	10 190	730	11 690	900	13 190	1100	16 715
6	421	444	9 255	675	11 565	876	13 365	1080	15 165	1320	19 395
7	491	518	10 245	787	12 676	1022	15 040	1260	17 140	1540	22 075
8	561	592	11 235	900	14 315	1168	16 715	1440	19 115	1760	24 755
9	631	666	12 225	1012	15 690	1314	18 390	1620	21 090	1980	27 435
10	701	740	13 215	1125	17 065	1460	20 065	1800	23 066	2200	30 116
11	771	814	14 205	1237	18 440	1606	21 740	1980	25 041	2420	32 796
12	841	888	15 195	1350	19 815	1752	23 415	2160	27 016	2640	35 476
13	911	962	16 185	1462	21 190	1898	25 090	2340	28 991	2860	38 156
14	981	1036	17 175	1575	22 565	2044	26 765	2520	30 966	3080	40 836
15	1051	1110	18 165	1687	23 940	2190	28 440	2700	32 941		
16	1121	1184	19 155	1800	25 316	2336	30 116	2880	34 916		
17	1191	1258	20 145	1912	26 691	2482	31 791	3060	36 891		
18	1261	1332	21 135	2025	28 066	2628	33 466	3240	38 866		
19	1331	1406	22 125	2137	29 441	2774	35 141	3420	40 841		
20	1401	1480	23 115	2250	30 816	2920	36 816				
21	1471	1554	24 105	2362	32 191	3066	38 491				
22	1541	1628	25 095	2475	33 566	3212	40 166				
23	1611	1702	26 085	2587	34 941	3358	41 841				
24	1681	1776	27 075	2700	36 316	3504	43 516				
25	1751	1850	28 065	2812	37 691	3650	45 191				
26	1821	1924	29 055	2925	39 066						
27	1891	1998	30 045	3037	40 441						
28	1961	2072	31 035	3150	41 816						
29	2031	2146	32 025	3262	43 191						

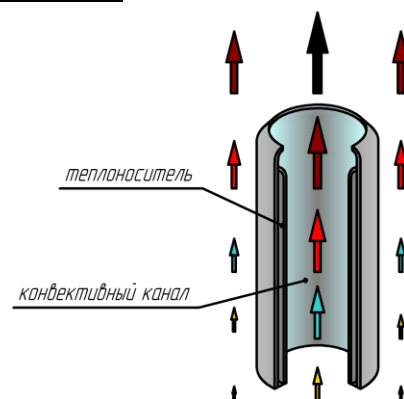

Гармония 2		1000	1250	1500	1750	2000					
Межцентр. расст, мм		1000	1250	1500	1750	2000					
Габаритная высота, мм		1045	1295	1545	1795	2045					
Глубина, мм		128	128	128	128	128					
Вес секции, кг		7,1	8,8	10,4	12	13,6					
Объем секции, л		1,21	1,48	1,76	2,04	2,32					
Мощность секции, Вт		264	355	458	585	660					
Число секций	Длина, мм	Мощность, Вт	Цена с НДС, руб.	Мощность, Вт	Цена с НДС, руб.	Мощность, Вт	Цена с НДС, руб.	Мощность, Вт	Цена с НДС, руб.	Мощность, Вт	Цена с НДС, руб.
3	211	792	13 905	1065	15 990	1374	18 165	1755	20 340	1980	22 455
4	281	1056	17 380	1420	20 160	1832	23 060	2340	25 960	2640	28 780
5	351	1320	20 855	1775	24 330	2290	27 955	2925	31 580	3300	35 105
6	421	1584	24 330	2130	28 500	2748	32 850	3510	37 200		
7	491	1848	27 805	2485	32 670	3206	37 745				
8	561	2112	31 280	2840	36 840						
9	631	2376	34 755								
10	701	2640	38 231								

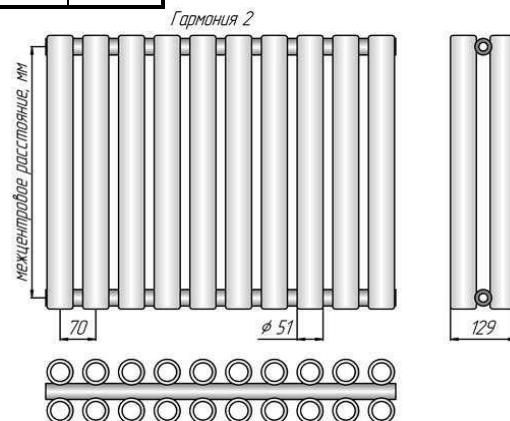

Любой цвет по RAL: Стоимость = Цена из табл. + 20%
 Покрытие лаком: Стоимость = Цена из табл. + 50%
 Напольное исполнение: Стоимость = Цена из табл. + 592 руб.
 Возможно нижнее подключение! (см. стр.33)

Гарантия 5 лет!
 Срок службы – поколение!

МЫ НАДЕЖНЫЕ ПАРТНЕРЫ !!!

Радиаторы Гармония А40, А25

Материал: сталь. Покрытие: полимер, базовый цвет – «белый глянцевый».

Рабочее давление 15 атм., испытательное – 25 атм.

Температура теплоносителя до 130 °С.

Присоединительная резьба G1/2".

Мощность указана при значении температурного напора ΔТ70 (95°/85°/20°С).

Гармония А40 1

Гармония А40 1	300	500	750	1000	1250	1500	1750	2000
Межцентр. расст., мм	300	500	750	1000	1250	1500	1750	2000
Габаритная высота, мм	334	534	784	1034	1284	1534	1784	2034
Глубина, мм	70	70	70	70	70	70	70	70
Вес секции, кг	0,8	1,1	1,4	1,8	2,1	2,5	2,9	3,2
Объем секции, л	0,43	0,63	0,9	1,16	1,4	1,7	1,96	2,23
Мощность секции, Вт	37	56	75,6	98,2	120	142,4	164,2	186,8

Число секций	Длина, мм	Мощность, Вт	Цена с НДС, руб.	Мощность, Вт	Цена с НДС, руб.	Мощность, Вт	Цена с НДС, руб.	Мощность, Вт	Цена с НДС, руб.	Мощность, Вт	Цена с НДС, руб.	Мощность, Вт	Цена с НДС, руб.	Мощность, Вт	Цена с НДС, руб.
3	151	111	4 440	168	4 710	227	5 174	295	5 640	360	6 045	427	6 125	493	6 830
4	201	148	4 815	224	5 175	302	5 748	393	6 360	480	6 900	570	7 171	657	7 962
5	251	185	5 190	280	5 640	378	6 322	491	7 080	600	7 755	712	8 217	821	9 095
6	301	222	5 565	336	6 105	454	6 896	589	7 800	720	8 610	854	9 263	985	10 227
7	351	259	5 940	392	6 570	529	7 470	687	8 520	840	9 465	997	10 310	1149	11 359
8	401	296	6 315	448	7 035	605	8 044	786	9 240	960	10 320	1139	11 356	1314	12 492
9	451	333	6 690	504	7 500	680	8 618	884	9 960	1080	11 175	1282	12 402	1478	13 624
10	501	370	7 065	560	7 965	756	9 192	982	10 680	1200	12 030	1424	13 448	1642	14 757
11	551	407	7 440	616	8 430	832	9 766	1080	11 400	1320	12 885	1566	14 494	1806	15 889
12	601	444	7 815	672	8 895	907	10 340	1178	12 120	1440	13 740	1709	15 540	1970	17 262
13	651	481	8 190	728	9 360	983	10 913	1277	12 840	1560	14 595	1851	16 586	2135	18 701
14	701	518	8 565	784	9 825	1058	11 487	1375	13 560	1680	15 450	1994	17 632	2299	20 139
15	751	555	8 940	840	10 290	1134	12 061	1473	14 280	1800	16 305	2136	18 678	2463	21 578
16	801	592	9 315	896	10 755	1210	12 635	1571	15 000	1920	17 160	2278	19 724	2627	23 016
17	851	629	9 690	952	11 220	1285	13 209	1669	15 720	2040	18 015	2421	20 770	2791	24 455
18	901	666	10 065	1008	11 685	1361	13 783	1768	16 440	2160	18 870	2563	21 817	2956	25 893
19	951	703	10 440	1064	12 269	1436	14 357	1866	17 160	2280	19 725	2706	22 863	3120	27 332
20	1001	740	10 905	1120	12 873	1512	14 931	1964	16 802	2400	21 578	2848	24 660	3284	28 770
21	1051	777	11 412	1176	13 478	1588	15 505	2062	17 564	2520	22 655	2990	25 893	3448	30 209
22	1101	814	11 919	1232	14 082	1663	15 672	2160	18 326	2640	23 732	3133	27 126	3612	31 647
23	1151	851	12 426	1288	14 687	1739	16 349	2259	19 088	2760	24 809	3275	28 359	3776	33 086
24	1201	888	12 933	1344	15 291	1814	17 025	2357	19 850	2880	25 886	3418	29 592	3941	34 524
25	1251	925	13 440	1400	15 896	1890	17 702	2455	20 612	3000	26 963	3560	30 825	4105	35 963
26	1301	962	13 947	1456	16 500	1966	18 378	2553	21 374	3120	28 040	3702	32 058	4269	37 401
27	1351	999	14 454	1512	17 105	2041	19 055	2651	22 136	3240	29 117	3845	33 291		
28	1401	1036	14 961	1568	17 709	2117	19 731	2750	22 898	3360	30 194	3987	34 524		
29	1451	1073	15 468	1624	18 314	2192	20 408	2848	23 660	3480	31 271	4130	35 757		
30	1501	1110	15 975	1680	18 918	2268	21 084	2946	24 422	3600	32 348	4272	36 990		
31	1551	1147	16 482	1736	19 523	2344	21 761								
32	1601	1184	16 989	1792	20 127	2419	22 437								
33	1651	1221	17 496	1848	20 732	2495	23 114								
34	1701	1258	18 003	1904	21 336	2570	23 790								
35	1751	1295	18 510	1960	21 941	2646	24 467								
36	1801	1332	19 017	2016	22 545	2722	25 143								
37	1851	1369	19 524	2072	23 150	2797	25 820								
38	1901	1406	20 031	2128	23 754	2873	26 496								
39	1951	1443	20 538	2184	24 359	2948	27 173								
40	2001	1480	21 045	2240	24 963	3024	27 849								
41	2051	1517	21 552	2296	25 568	3100	28 526								
42	2101	1554	22 059	2352	26 172	3175	29 202								
43	2151	1591	22 566	2408	26 777	3251	29 879								
44	2201	1628	23 073	2464	27 381	3326	30 555								
45	2251	1665	23 580	2520	27 986	3402	31 232								

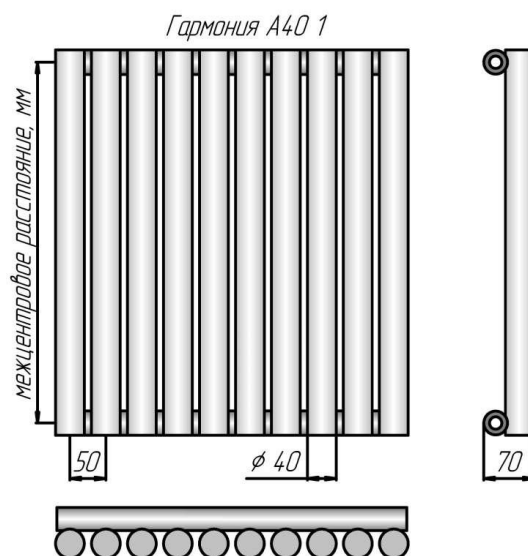

Радиусное исполнение (только для Гармония А40 1)

Rmin = 1000мм (величина радиуса определяется по средней линии коллектора);

-внутренний радиус: Стоимость = Цена из табл. x 2

-наружный радиус: Стоимость = Цена из табл. x 3

МЫ НАДЕЖНЫЕ ПАРТНЕРЫ !!!

Гармония А40 2

Гармония А40 2		300	500	750	1000	1250	1500	1750	2000								
Межцентр. расст., мм	300	300	500	750	1000	1250	1500	1750	2000								
Габаритная высота, мм	334	334	534	784	1034	1284	1534	1784	2034								
Глубина, мм	108	108	108	108	108	108	108	108	108								
Вес секции, кг	1,3	1,3	1,9	2,6	3,4	4,1	4,7	5,5	6,2								
Объем секции, л	0,78	0,78	1,19	1,73	2,26	2,80	3,33	3,87	4,40								
Мощность секции, Вт	63	63	99	134,6	176,3	218	259,2	300	341,5								
Число секций	Длина, мм	Мощность, Вт	Цена с НДС, руб.	Мощность, Вт	Цена с НДС, руб.	Мощность, Вт	Цена с НДС, руб.	Мощность, Вт	Цена с НДС, руб.	Мощность, Вт	Цена с НДС, руб.	Мощность, Вт	Цена с НДС, руб.	Мощность, Вт	Цена с НДС, руб.	Мощность, Вт	Цена с НДС, руб.
3	151	189	5 367	297	5 924	404	6 654	529	7 590	654	8 338	778	9 035	900	9 707	1025	11 551
4	201	252	6 064	396	6 805	538	7 781	705	8 960	872	9 969	1037	10 960	1200	12 905	1366	15 401
5	251	315	6 761	495	7 686	673	8 908	882	10 330	1090	11 601	1296	12 885	1500	16 103	1708	19 251
6	301	378	7 458	594	8 567	808	10 035	1058	11 700	1308	13 233	1555	14 810	1800	19 301	2049	23 101
7	351	441	8 155	693	9 448	942	11 162	1234	13 070	1526	14 864	1814	16 735	2100	22 499	2391	26 951
8	401	504	8 852	792	10 329	1077	12 289	1410	14 440	1744	16 496	2074	19 060	2400	25 697	2732	30 802
9	451	567	9 549	891	11 210	1211	13 416	1587	15 810	1962	18 128	2333	21 538	2700	28 895	3074	34 652
10	501	630	10 246	990	12 091	1346	14 543	1763	17 180	2180	19 760	2592	24 016	3000	32 093	3415	38 502
11	551	693	10 943	1089	12 972	1481	15 671	1939	18 550	2398	21 391	2851	26 494	3300	35 291	3757	42 352
12	601	756	11 640	1188	13 853	1615	16 798	2116	19 920	2616	23 023	3110	28 971	3600	38 489	4098	46 202
13	651	819	12 337	1287	14 734	1750	17 925	2292	21 290	2834	24 813	3370	31 449	3900	41 687		
14	701	882	13 034	1386	15 615	1884	19 429	2468	22 660	3052	26 866	3629	33 927	4200	44 885		
15	751	945	13 731	1485	16 500	2019	20 814	2645	24 030	3270	28 920	3888	36 404				
16	801	1008	14 428	1584	17 385	2154	22 199	2821	25 400	3488	30 974	4147	38 882				
17	851	1071	15 125	1683	18 270	2288	23 583	2997	26 770	3706	33 027	4406	41 360				
18	901	1134	15 822	1782	19 155	2423	24 968	3173	28 140	3924	35 081						
19	951	1197	16 519	1881	20 040	2557	26 353	3350	29 604	4142	37 134						
20	1001	1260	17 216	1980	20 925	2692	27 738	3526	31 118								
21	1051	1323	17 913	2079	21 810	2827	29 122	3702	32 611								
22	1101	1386	18 610	2178	22 695	2961	30 507	3879	34 104								
23	1151	1449	19 307	2277	23 580	3096	31 892										
24	1201	1512	20 004	2376	24 465	3230	33 276										
25	1251	1575	20 701	2475	25 350	3365	34 661										
26	1301	1638	21 398	2574	26 235	3500	36 046										
27	1351	1701	22 095	2673	27 120	3634	37 431										
28	1401	1764	22 792	2772	28 005	3769	38 815										
29	1451	1827	23 489	2871	28 890	3903	40 200										
30	1501	1890	24 186	2970	29 775	4038	41 585										
31	1551	1953	24 883	3069	30 660												
32	1601	2016	25 580	3168	31 545												
33	1651	2079	26 277	3267	32 430												
34	1701	2142	26 974	3366	33 315												
35	1751	2205	27 671	3465	34 200												
36	1801	2268	28 368	3564	35 085												
37	1851	2331	29 065	3663	35 970												
38	1901	2394	29 762	3762	36 855												
39	1951	2457	30 459	3861	37 740												
40	2001	2520	31 156	3960	38 625												
41	2051	2583	31 853	4059	39 510												
42	2101	2646	32 550	4158	40 395												
43	2151	2709	33 247														
44	2201	2772	33 944														
45	2251	2835	34 641														

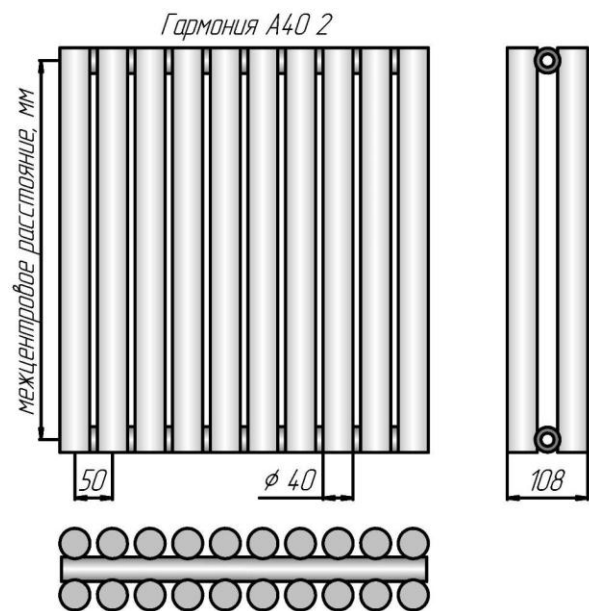

Любой цвет по RAL: Стоимость = Цена из табл. + 20%
 Покрытие лаком: Стоимость = Цена из табл. + 50%
 Напольное исполнение: Стоимость = Цена из табл. + 592 руб.
 Возможно нижнее подключение! (см. стр.33)

Гарантия 5 лет!
 Срок службы – поколение!

Радиаторы Гармония А40 нержавеющая сталь

Материал: нержавеющая сталь.

Рабочее давление 15 атм., испытательное – 25 атм.

Температура теплоносителя до 130 °С.

Присоединительная резьба G1/2".

Мощность указана при значении температурного напора ΔT70 (95°/85°/20°С).

Гармония А40 1 (нержавеющая сталь)

Гармония А40 1		300	500	750	1000	1250	1500	1750	2000								
Межцентр. расст., мм		300	500	750	1000	1250	1500	1750	2000								
Габаритная высота, мм		334	534	784	1034	1284	1534	1784	2034								
Глубина, мм		70	70	70	70	70	70	70	70								
Вес секции, кг		0,8	1,1	1,4	1,8	2,1	2,5	2,9	3,2								
Объем секции, л		0,43	0,63	0,9	1,16	1,4	1,7	1,96	2,23								
Мощность секции, Вт		26	39	53	68,6	84	99,6	115	130,6								
Число секций	Длина, мм	Мощность, Вт	Цена с НДС, руб.	Мощность, Вт	Цена с НДС, руб.	Мощность, Вт	Цена с НДС, руб.	Мощность, Вт	Цена с НДС, руб.	Мощность, Вт	Цена с НДС, руб.	Мощность, Вт	Цена с НДС, руб.	Мощность, Вт	Цена с НДС, руб.	Мощность, Вт	Цена с НДС, руб.
3	151	78	9 144	118	10 386	159	11 274	206	12 546	252	13 074	299	14 796	345	17 262	392	20 718
4	201	104	11 172	157	12 804	212	13 980	275	15 714	336	17 382	399	19 728	460	23 016	523	27 624
5	251	130	13 200	196	15 222	265	16 686	344	18 882	420	21 690	499	24 660	575	28 770	654	34 530
6	301	155	15 228	235	17 640	317	19 392	412	22 050	504	25 998	598	29 592	689	34 524	785	41 436
7	351	181	17 256	274	20 058	370	22 098	481	25 218	588	30 306	698	34 524				
8	401	207	19 284	314	22 476	423	24 804	550	28 386	672	34 614	798	39 456				
9	451	233	21 312	353	24 894	476	27 510	618	31 554	756	38 922						
10	501	259	23 340	392	27 312	529	30 216	687	34 722								
11	551	285	25 368	431	29 730	582	32 922	756	37 890								
12	601	311	27 396	470	32 148	635	35 628										
13	651	337	29 424	510	34 566	688	38 334										
14	701	363	31 452	549	36 984	741	41 040										
15	751	389	33 480	588	39 402	794	43 746										
16	801	414	35 508	627	41 820												
17	851	440	37 536	666	44 238												
18	901	466	39 564	706	46 656												
19	951	492	41 592	745	49 074												
20	1001	518	43 620	784	51 492												
21	1051	544	45 648	823	53 910												
22	1101	570	47 676														
23	1151	596	49 704														
24	1201	622	51 732														
25	1251	648	53 760														
26	1301	673	55 788														
27	1351	699	57 816														
28	1401	725	59 844														
29	1451	751	61 872														
30	1501	777	63 900														
31	1551	803	65 928														

Гармония А40 1 нерж

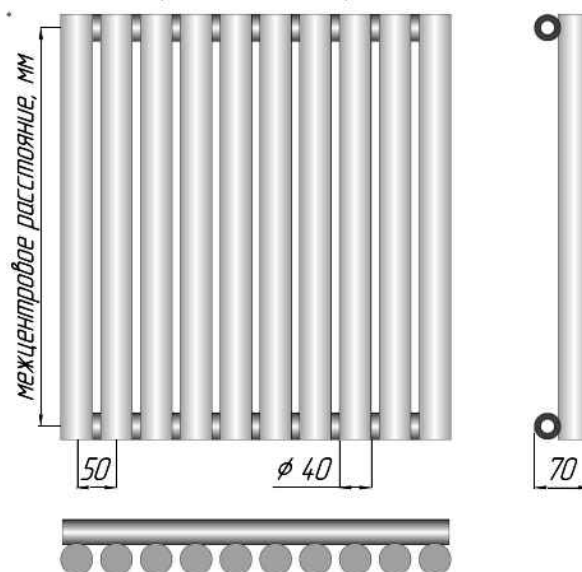

МЫ НАДЕЖНЫЕ ПАРТНЕРЫ !!!

Гармония А25 1

Гармония А25 1		300		500		750		1000		1250		1500		1750		2000	
Межцентр. расст., мм		300		500		750		1000		1250		1500		1750		2000	
Габаритная высота, мм		334		534		784		1034		1284		1534		1784		2034	
Глубина, мм		55		55		55		55		55		55		55		55	
Вес секции, кг		0,51		0,68		0,9		1,12		1,33		1,55		1,77		1,99	
Объем секции, л		0,17		0,25		0,34		0,44		0,53		0,63		0,72		0,82	
Мощность секции, Вт		28		42,2		59		76,5		92,5		109,6		126,6		143,5	
Число секций	Длина, мм	Мощность, Вт	Цена с НДС, руб.	Мощность, Вт	Цена с НДС, руб.	Мощность, Вт	Цена с НДС, руб.	Мощность, Вт	Цена с НДС, руб.	Мощность, Вт	Цена с НДС, руб.	Мощность, Вт	Цена с НДС, руб.	Мощность, Вт	Цена с НДС, руб.	Мощность, Вт	Цена с НДС, руб.
3	121	84	4 295	127	4 501	177	4 786	229	5 070	278	5 366	329	5 752	380	6 080	430	6 352
4	161	112	4 602	169	4 879	236	5 266	306	5 650	370	6 028	438	6 548	506	6 956	574	7 308
5	201	140	4 908	211	5 256	295	5 745	382	6 230	463	6 689	548	7 344	633	7 832	717	8 264
6	241	168	5 214	253	5 633	354	6 224	459	6 810	555	7 351	657	8 140	760	8 707	861	9 221
7	281	196	5 521	295	6 011	413	6 704	535	7 390	648	8 012	767	8 936	886	9 583	1004	10 177
8	321	224	5 827	338	6 388	472	7 183	612	7 970	740	8 673	877	9 731	1013	10 459	1148	11 133
9	361	252	6 133	380	6 765	531	7 662	688	8 550	833	9 335	986	10 527	1139	11 335	1291	12 615
10	401	280	6 440	422	7 143	590	8 142	765	9 130	925	9 996	1096	11 323	1266	12 210	1435	14 017
11	441	308	6 746	464	7 520	649	8 621	841	9 710	1018	10 658	1205	12 119	1393	13 491	1578	15 418
12	481	336	7 052	506	7 897	708	9 101	918	10 290	1110	11 319	1315	12 915	1519	14 718	1722	16 820
13	521	364	7 359	549	8 274	767	9 580	994	10 870	1203	11 981	1425	14 173	1646	15 944	1865	18 222
14	561	392	7 665	591	8 652	826	10 059	1071	11 450	1295	12 642	1534	15 263	1772	17 171	2009	19 623
15	601	420	7 971	633	9 029	885	10 539	1147	12 030	1388	13 304	1644	16 353	1899	18 397	2152	21 025
16	641	448	8 278	675	9 406	944	11 018	1224	12 610	1480	14 272	1753	17 443	2026	19 624	2296	22 427
17	681	476	8 584	717	9 784	1003	11 497	1300	13 190	1573	15 164	1863	18 533	2152	20 850	2439	23 829
18	721	504	9 045	760	10 161	1062	11 977	1376	13 770	1665	16 056	1972	19 624	2279	22 077	2582	25 230
19	761	532	9 505	802	10 538	1121	12 456	1453	14 350	1758	16 948	2082	20 714	2405	23 303	2726	26 632
20	801	560	9 965	844	10 916	1180	12 936	1529	14 930	1850	17 840	2192	21 804	2532	24 530	2869	28 034
21	841	588	10 425	886	11 428	1239	13 415	1606	15 510	1943	18 732	2301	22 894	2659	25 756	3013	29 435
22	881	616	10 885	928	11 934	1298	13 894	1682	16 090	2035	19 624	2411	23 984	2785	26 982	3156	30 837
23	921	644	11 345	971	12 441	1357	14 374	1759	16 670	2128	20 516	2520	25 074	2912	28 209	3300	32 239
24	961	672	11 805	1013	12 947	1416	14 853	1835	17 250	2220	21 407	2630	26 165	3038	29 435	3443	33 640
25	1001	700	12 265	1055	13 454	1475	15 332	1912	17 830	2313	22 299	2740	27 255	3165	30 662	3587	35 042
26	1041	728	12 725	1097	13 960	1534	15 812	1988	18 410	2405	23 191	2849	28 345	3292	31 888	3730	36 444
27	1081	756	13 185	1139	14 467	1593	16 291	2065	18 990	2498	24 083	2959	29 435	3418	33 115	3874	37 845
28	1121	784	13 645	1182	14 973	1652	16 771	2141	19 570	2590	24 975	3068	30 525	3545	34 341	4017	39 247
29	1161	812	14 106	1224	15 480	1711	17 250	2218	20 150	2683	25 867	3178	31 616	3671	35 568	4161	40 649
30	1201	840	14 566	1266	15 986	1770	17 729	2294	20 730	2775	26 759	3287	32 706	3798	36 794	4304	42 050
31	1241	868	15 026	1308	16 493	1829	18 209										
32	1281	896	15 486	1350	16 999	1888	18 688										
33	1321	924	15 946	1393	17 505	1947	19 167										
34	1361	952	16 406	1435	18 012	2006	19 647										
35	1401	980	16 866	1477	18 518	2065	20 126										
36	1441	1008	17 326	1519	19 025	2124	20 605										
37	1481	1036	17 786	1561	19 531	2183	21 085										
38	1521	1064	18 246	1604	20 038	2242	21 564										
39	1561	1092	18 706	1646	20 544	2301	22 044										
40	1601	1120	19 166	1688	21 051	2360	22 523										
41	1641	1148	19 626	1730	21 557	2419	23 002										
42	1681	1176	20 087	1772	22 064	2478	23 543										
43	1721	1204	20 547	1815	22 570	2537	24 085										
44	1761	1232	21 007	1857	23 076	2596	24 627										
45	1801	1260	21 467	1899	23 583	2655	25 169										
46	1841	1288	21 927	1941	24 089	2714	25 711										
47	1881	1316	22 387	1983	24 596	2773	26 252										
48	1921	1344	22 847	2026	25 102	2832	26 794										
49	1961	1372	23 307	2068	25 609	2891	27 336										
50	2001	1400	23 767	2110	26 115	2950	27 878										
51	2041	1428	24 227	2152	26 622	3009	28 420										
52	2081	1456	24 687	2194	27 128	3068	28 962										
53	2121	1484	25 147	2237	27 635	3127	29 504										
54	2161	1512	25 608	2279	28 141	3186	30 046										
55	2201	1540	26 068	2321	28 648	3245	30 588										
56	2241	1568	26 528	2363	29 154	3304	31 130										

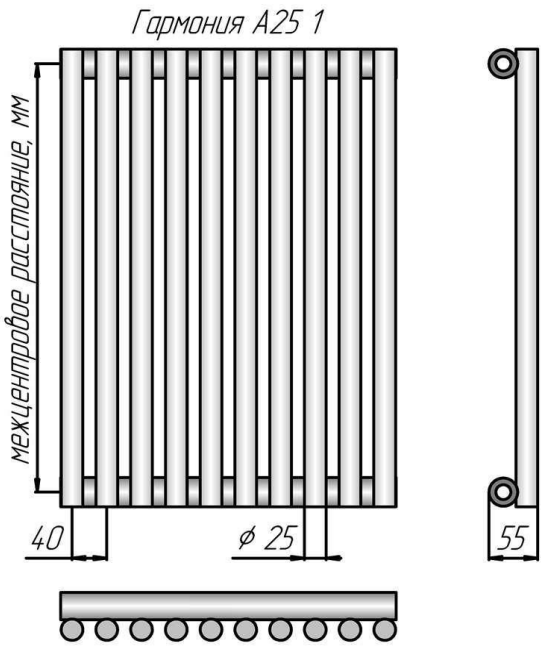

Радиусное исполнение (только для Гармония А25 1)

Rmin = 1000мм(величина радиуса определяется по средней линии коллектора):

- внутренний радиус: **Стоимость = Цена из табл. х 2**
- наружный радиус: **Стоимость = Цена из табл. х 3**

МЫ НАДЕЖНЫЕ ПАРТНЕРЫ !!!

«Кимрский завод теплового оборудования «РАДИАТОР», г. Кимры, ☎ тел. (48236) 2-92-46, 2-92-50 факс. (48236) 3-14-81, 3-67-64
www.kztoradiator.ru e-mail: market@kztoradiator.ru

Гармония А25 2

Гармония А25 2		300		500		750		1000		1250		1500		1750		2000	
Межцентр. раст., мм		300		500		750		1000		1250		1500		1750		2000	
Габаритная высота, мм		334		534		784		1034		1284		1534		1784		2034	
Глубина, мм		78		78		78		78		78		78		78		78	
Вес секции, кг		0,8		1,15		1,6		2,05		2,5		2,9		3,35		3,75	
Объем секции, л		0,3		0,45		0,64		0,83		1,02		1,21		1,4		1,61	
Мощность секции, Вт		42		63,8		90		118		145		172,7		202		230,2	
Число секций	Длина, мм	Мощ-	Цена с	Мощ-	Цена с	Мощ-	Цена с	Мощ-	Цена с	Мощ-	Цена с	Мощ-	Цена с	Мощ-	Цена с	Мощ-	Цена с
		ность, Вт	НДС, руб.	ность, Вт	НДС, руб.	ность, Вт	НДС, руб.	ность, Вт	НДС, руб.	ность, Вт	НДС, руб.	ность, Вт	НДС, руб.	ность, Вт	НДС, руб.	ность, Вт	НДС, руб.
3	121	126	5 005	191	5 445	270	6 029	354	6 630	435	7 051	518	7 902	606	8 421	691	9 082
4	161	168	5 580	255	6 150	360	6 938	472	7 730	580	8 371	691	9 450	808	10 247	921	12 109
5	201	210	6 155	319	6 855	450	7 847	590	8 830	725	9 692	864	10 998	1010	12 072	1151	15 137
6	241	252	6 730	383	7 560	540	8 756	708	9 930	870	11 013	1036	12 545	1212	14 532	1381	18 164
7	281	294	7 305	447	8 265	630	9 665	826	11 030	1015	12 334	1209	14 093	1414	16 954	1612	21 191
8	321	336	7 880	510	8 970	720	10 574	944	12 130	1160	13 654	1382	16 146	1616	19 376	1842	24 219
9	361	378	8 455	574	9 675	810	11 483	1062	13 230	1305	15 570	1554	18 164	1818	21 798	2072	27 246
10	401	420	9 031	638	10 380	900	12 392	1180	14 330	1450	17 300	1727	20 183	2020	24 220	2302	30 273
11	441	462	9 924	702	11 085	990	13 301	1298	15 430	1595	19 030	1900	22 201	2222	26 642	2533	33 301
12	481	504	10 746	766	11 790	1080	14 210	1416	16 530	1740	20 760	2072	24 219	2424	29 063	2763	36 328
13	521	546	11 569	829	12 692	1170	15 119	1534	17 630	1885	22 490	2245	26 237	2626	31 485	2993	39 355
14	561	588	12 391	893	13 600	1260	16 028	1652	18 730	2030	24 220	2418	28 256	2828	33 907	3223	42 382
15	601	630	13 213	957	14 508	1350	16 938	1770	19 830	2175	25 950	2591	30 274	3030	36 329	3453	45 410
16	641	672	14 036	1021	15 416	1440	17 847	1888	20 930	2320	27 679	2763	32 292	3232	38 751	3684	48 437
17	681	714	14 858	1085	16 324	1530	18 923	2006	22 030	2465	29 409	2936	34 310	3434	41 173	3914	51 464
18	721	756	15 680	1148	17 232	1620	20 097	2124	23 130	2610	31 139	3109	36 329	3636	43 595	4144	54 492
19	761	798	16 502	1212	18 140	1710	21 271	2242	24 383	2755	32 869	3281	38 347	3838	46 017	4374	57 519
20	801	840	17 325	1276	19 048	1800	22 446	2360	25 666	2900	34 599	3454	40 365	4040	48 439	4605	60 546
21	841	882	18 147	1340	19 956	1890	23 620	2478	26 949	3045	36 329	3627	42 383	4242	50 861	4835	63 574
22	881	924	18 969	1404	20 864	1980	24 794	2596	28 232	3190	38 059	3799	44 402	4444	53 282	5065	66 601
23	921	966	19 792	1467	21 772	2070	25 968	2714	29 516	3335	39 789	3972	46 420	4646	55 704	5295	69 628
24	961	1008	20 614	1531	22 680	2160	27 142	2832	30 799	3480	41 519	4145	48 438	4848	58 126		
25	1001	1050	21 436	1595	23 588	2250	28 316	2950	32 082	3625	43 249	4318	50 456	5050	60 548		
26	1041	1092	22 259	1659	24 496	2340	29 490	3068	33 365	3770	44 979	4490	52 475				
27	1081	1134	23 081	1723	25 404	2430	30 665	3186	34 649	3915	46 709	4663	54 493				
28	1121	1176	23 903	1786	26 312	2520	31 839	3304	35 932	4060	48 439	4836	56 511				
29	1161	1218	24 726	1850	27 220	2610	33 013	3422	37 215	4205	50 169	5008	58 529				
30	1201	1260	25 548	1914	28 128	2700	34 187	3540	38 498	4350	51 899	5181	60 548				
31	1241	1302	26 370	1978	29 036	2790	35 361										
32	1281	1344	27 193	2042	29 944	2880	36 535										
33	1321	1386	28 015	2105	30 852	2970	37 709										
34	1361	1428	28 837	2169	31 760	3060	38 884										
35	1401	1470	29 660	2233	32 668	3150	40 058										
36	1441	1512	30 482	2297	33 576	3240	41 232										
37	1481	1554	31 304	2361	34 484	3330	42 406										
38	1521	1596	32 126	2424	35 392	3420	43 580										
39	1561	1638	32 949	2488	36 300	3510	44 754										
40	1601	1680	33 771	2552	37 208	3600	45 928										
41	1641	1722	34 593	2616	38 116	3690	47 103										
42	1681	1764	35 416	2680	39 024	3780	48 277										
43	1721	1806	36 238	2743	39 932	3870	49 451										
44	1761	1848	37 060	2807	40 840	3960	50 625										
45	1801	1890	37 883	2871	41 748	4050	51 799										
46	1841	1932	38 705	2935	42 656	4140	52 973										
47	1881	1974	39 527	2999	43 564	4230	54 147										
48	1921	2016	40 350	3062	44 472	4320	55 322										
49	1961	2058	41 172	3126	45 380	4410	56 496										
50	2001	2100	41 994	3190	46 288	4500	57 670										
51	2041	2142	42 817	3254	47 196												
52	2081	2184	43 639	3318	48 104												
53	2121	2226	44 461	3381	49 012												
54	2161	2268	45 283	3445	49 920												
55	2201	2310	46 106	3509	50 828												
56	2241	2352	46 928	3573	51 736												

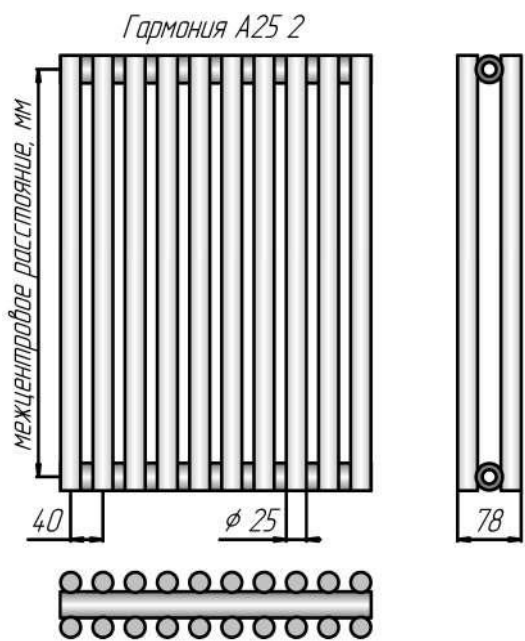

Любой цвет по RAL: Стоимость = Цена из табл. + 20%
 Покрытие лаком: Стоимость = Цена из табл. + 50%
 Напольное исполнение: Стоимость = Цена из табл. + 592 руб.
 Возможно нижнее подключение! (см. стр.33)

Гарантия 5 лет!
 Срок службы – поколение!

Радиаторы Гармония С40, С25

Материал: сталь.
 Покрытие: полимер, базовый цвет – «белый глянцевый».
 Рабочее давление 15 атм., испытательное – 25 атм.
 Температура теплоносителя до 130 °С.
 Присоединительная резьба G1/2".
 Мощность указана при значении температурного напора ΔТ70(95°/85°/20°С).

Гармония С40 1

Гармония С40 1		300		500		750		1000		1250		1500		1750		2000	
Межцентр. расст., мм		300		500		750		1000		1250		1500		1750		2000	
Габаритная высота, мм		357		557		807		1057		1307		1557		1807		2057	
Глубина, мм		70		70		70		70		70		70		70		70	
Вес секции, кг		0,8		1,1		1,4		1,8		2,1		2,5		2,9		3,2	
Объем секции, л		0,43		0,63		0,9		1,16		1,4		1,7		1,96		2,23	
Мощность секции, Вт		39,7		58,5		78,1		100,7		122,4		144,8		166,5		189	
Число секций	Длина, мм	Мощность, Вт	Цена с НДС, руб.	Мощность, Вт	Цена с НДС, руб.	Мощность, Вт	Цена с НДС, руб.	Мощность, Вт	Цена с НДС, руб.	Мощность, Вт	Цена с НДС, руб.	Мощность, Вт	Цена с НДС, руб.	Мощность, Вт	Цена с НДС, руб.	Мощность, Вт	Цена с НДС, руб.
3	151	119	4 884	176	5 181	234	5 691	302	6 204	367	6 650	434	6 738	500	7 513	567	7 903
4	201	159	5 297	234	5 693	312	6 323	403	6 996	490	7 590	579	7 888	666	8 758	756	9 262
5	251	199	5 709	293	6 204	391	6 954	504	7 788	612	8 531	724	9 039	833	10 004	945	10 620
6	301	238	6 122	351	6 716	469	7 585	604	8 580	734	9 471	869	10 190	999	11 250	1134	11 979
7	351	278	6 534	410	7 227	547	8 217	705	9 372	857	10 412	1014	11 340	1166	12 495	1323	13 337
8	401	318	6 947	468	7 739	625	8 848	806	10 164	979	11 352	1158	12 491	1332	13 741	1512	15 193
9	451	357	7 359	527	8 250	703	9 479	906	10 956	1102	12 293	1303	13 642	1499	14 987	1701	17 092
10	501	397	7 772	585	8 762	781	10 111	1007	11 748	1224	13 233	1448	14 793	1665	16 232	1890	18 992
11	551	437	8 184	644	9 273	859	10 742	1108	12 540	1346	14 174	1593	15 943	1832	17 478	2079	20 891
12	601	476	8 597	702	9 785	937	11 373	1208	13 332	1469	15 114	1738	17 094	1998	18 988	2268	22 790
13	651	516	9 009	761	10 296	1015	12 005	1309	14 124	1591	16 055	1882	18 245	2165	20 571	2457	24 689
14	701	556	9 422	819	10 808	1093	12 636	1410	14 916	1714	16 995	2027	19 395	2331	22 153	2646	26 588
15	751	596	9 834	878	11 319	1172	13 267	1511	15 708	1836	17 936	2172	20 546	2498	23 735	2835	28 487
16	801	635	10 247	936	11 831	1250	13 899	1611	16 500	1958	18 876	2317	21 697	2664	25 318	3024	30 386
17	851	675	10 659	995	12 342	1328	14 530	1712	17 292	2081	19 817	2462	22 847	2831	26 900	3213	32 286
18	901	715	11 072	1053	12 854	1406	15 161	1813	18 084	2203	20 757	2606	23 998	2997	28 482	3402	34 185
19	951	754	11 484	1112	13 495	1484	15 793	1913	18 876	2326	21 698	2751	25 149	3164	30 065	3591	36 084
20	1001	794	11 996	1170	14 160	1562	16 424	2014	18 481	2448	23 735	2896	27 126	3330	31 647	3780	37 983
21	1051	834	12 553	1229	14 825	1640	17 055	2115	19 320	2570	24 920	3041	28 482	3497	33 229	3969	39 882
22	1101	873	13 111	1287	15 490	1718	17 739	2215	20 158	2693	26 105	3186	29 839	3663	34 812	4158	41 781
23	1151	913	13 669	1346	16 155	1796	17 983	2316	20 996	2815	27 289	3330	31 195	3830	36 394	4347	43 680
24	1201	953	14 226	1404	16 820	1874	18 728	2417	21 834	2938	28 474	3475	32 551	3996	37 976	4536	45 580
25	1251	993	14 784	1463	17 485	1953	19 472	2518	22 672	3060	29 659	3620	33 908	4163	39 559		
26	1301	1032	15 342	1521	18 150	2031	20 216	2618	23 511	3182	30 843	3765	35 264	4329	41 141		
27	1351	1072	15 899	1580	18 815	2109	20 960	2719	24 349	3305	32 028	3910	36 620				
28	1401	1112	16 457	1638	19 480	2187	21 704	2820	25 187	3427	33 213	4054	37 976				
29	1451	1151	17 015	1697	20 145	2265	22 448	2920	26 025	3550	34 398	4199	39 333				
30	1501	1191	17 573	1755	20 810	2343	23 192	3021	26 863	3672	35 582	4344	40 689				
31	1551	1231	18 130	1814	21 475	2421	23 937										
32	1601	1270	18 688	1872	22 140	2499	24 681										
33	1651	1310	19 246	1931	22 805	2577	25 425										
34	1701	1350	19 803	1989	23 470	2655	26 169										
35	1751	1390	20 361	2048	24 135	2734	26 913										
36	1801	1429	20 919	2106	24 800	2812	27 657										
37	1851	1469	21 476	2165	25 464	2890	28 401										
38	1901	1509	22 034	2223	26 129	2968	29 146										
39	1951	1548	22 592	2282	26 794	3046	29 890										
40	2001	1588	23 150	2340	27 459	3124	30 634										
41	2051	1628	23 707	2399	28 124	3202	31 378										
42	2101	1667	24 265	2457	28 789	3280	32 122										
43	2151	1707	24 823	2516	29 454	3358	32 866										
44	2201	1747	25 380	2574	30 119	3436	33 611										
45	2251	1787	25 938	2633	30 784	3515	34 355										

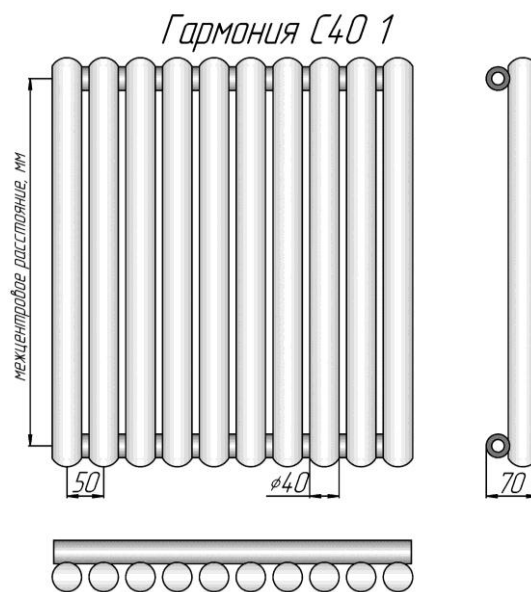

Радиусное исполнение (только для Гармония С40 1)
Rmin = 1000мм (величина радиуса определяется по средней линии коллектора):

- внутренний радиус: **Стоимость = Цена из табл. x 2**
- наружный радиус: **Стоимость = Цена из табл. x 3**

Гармония С40 2

Гармония С40 2		300	500	750	1000	1250	1500	1750	2000
Межцентр. раст., мм	300	500	750	1000	1250	1500	1750	2000	
Габаритная высота, мм	357	557	807	1057	1307	1557	1807	2057	
Глубина, мм	108	108	108	108	108	108	108	108	
Вес секции, кг	1,3	1,9	2,6	3,4	4,1	4,7	5,5	6,2	
Объем секции, л	0,78	1,19	1,73	2,26	2,80	3,33	3,87	4,40	
Мощность секции, Вт	68,4	104	139,6	181,3	222,8	264	304,6	345,9	
Число секций	Длина, мм	Мощность, Вт	Цена с НДС, руб.	Мощность, Вт	Цена с НДС, руб.	Мощность, Вт	Цена с НДС, руб.	Мощность, Вт	Цена с НДС, руб.
3	151	205	5 903	312	6 517	419	7 319	544	8 349
4	201	274	6 670	416	7 486	558	8 559	725	9 856
5	251	342	7 436	520	8 455	698	9 799	907	11 363
6	301	410	8 203	624	9 424	838	11 039	1088	12 870
7	351	479	8 970	728	10 393	977	12 278	1269	14 377
8	401	547	9 736	832	11 362	1117	13 518	1450	15 884
9	451	616	10 503	936	12 331	1256	14 758	1632	17 391
10	501	684	11 270	1040	13 300	1396	15 998	1813	18 898
11	551	752	12 036	1144	14 269	1536	17 238	1994	20 405
12	601	821	12 803	1248	15 238	1675	18 477	2176	21 912
13	651	889	13 893	1352	16 514	1815	19 717	2357	23 419
14	701	958	14 891	1456	17 711	1954	21 372	2538	24 926
15	751	1026	15 889	1560	18 909	2094	22 895	2720	26 433
16	801	1094	16 887	1664	20 106	2234	24 419	2901	27 940
17	851	1163	17 885	1768	21 303	2373	25 942	3082	29 447
18	901	1231	18 883	1872	22 501	2513	27 465	3263	30 954
19	951	1300	19 881	1976	23 698	2652	28 988	3445	32 565
20	1001	1368	20 879	2080	24 896	2792	30 511	3626	34 229
21	1051	1436	21 877	2184	26 093	2932	32 034	3807	35 894
22	1101	1505	22 876	2288	27 291	3071	33 558	3989	37 559
23	1151	1573	23 874	2392	28 488	3211	35 081		
24	1201	1642	24 872	2496	29 686	3350	36 604		
25	1251	1710	25 870	2600	30 883	3490	38 127		
26	1301	1778	26 868	2704	32 081	3630	39 650		
27	1351	1847	27 866	2808	33 278	3769	41 174		
28	1401	1915	28 864	2912	34 475	3909	42 697		
29	1451	1984	29 862	3016	35 673	4048	44 220		
30	1501	2052	30 860	3120	36 870	4188	45 743		
31	1551	2120	31 858	3224	38 068				
32	1601	2189	32 856	3328	39 265				
33	1651	2257	33 854	3432	40 463				
34	1701	2326	34 852	3536	41 660				
35	1751	2394	35 850	3640	42 858				
36	1801	2462	36 848	3744	44 055				
37	1851	2531	37 846	3848	45 253				
38	1901	2599	38 844	3952	46 450				
39	1951	2668	39 842	4056	47 647				
40	2001	2736	40 840	4160	48 845				
41	2051	2804	41 839	4264	50 042				
42	2101	2873	42 837	4368	51 240				
43	2151	2941	43 835						
44	2201	3010	44 833						
45	2251	3078	45 831						

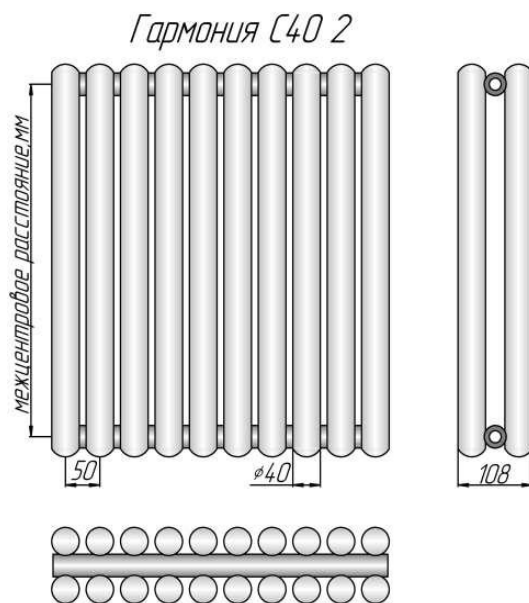

Любой цвет по RAL: Стоимость = Цена из табл. + 20%
 Покрытие лаком: Стоимость = Цена из табл. + 50%
 Напольное исполнение: Стоимость = Цена из табл. + 592 руб.
 Возможно нижнее подключение! (см. стр.33)

Гарантия 5 лет!
 Срок службы – поколение!

МЫ НАДЕЖНЫЕ ПАРТНЕРЫ!!!

Гармония C25 1

Гармония C25 1		300	500	750	1000	1250	1500	1750	2000								
Межцентр. расст., мм		300	500	750	1000	1250	1500	1750	2000								
Габаритная высота, мм		347	547	797	1047	1297	1547	1797	2047								
Глубина, мм		55	55	55	55	55	55	55	55								
Вес секции, кг		0,51	0,68	0,9	1,12	1,33	1,55	1,77	1,99								
Объем секции, л		0,17	0,25	0,34	0,44	0,53	0,63	0,72	0,82								
Мощность секции, Вт		28,9	43	59,8	77,3	93,2	110,3	127,2	144,1								
Число секций	Длина, мм	Мощность, Вт	Цена с НДС, руб.	Мощность, Вт	Цена с НДС, руб.	Мощность, Вт	Цена с НДС, руб.	Мощность, Вт	Цена с НДС, руб.	Мощность, Вт	Цена с НДС, руб.	Мощность, Вт	Цена с НДС, руб.	Мощность, Вт	Цена с НДС, руб.	Мощность, Вт	Цена с НДС, руб.
3	121	87	4 725	129	4 952	179	5 265	232	5 577	280	5 903	331	6 327	382	6 688	432	6 987
4	161	116	5 062	172	5 367	239	5 792	309	6 215	373	6 631	441	7 203	509	7 652	576	8 039
5	201	145	5 399	215	5 782	299	6 320	387	6 853	466	7 358	552	8 078	636	8 615	721	9 091
6	241	173	5 736	258	6 197	359	6 847	464	7 491	559	8 086	662	8 954	763	9 578	865	10 143
7	281	202	6 073	301	6 612	419	7 374	541	8 129	652	8 813	772	9 829	890	10 541	1009	11 194
8	321	231	6 410	344	7 027	478	7 901	618	8 767	746	9 541	882	10 705	1018	11 505	1153	12 246
9	361	260	6 747	387	7 442	538	8 429	696	9 405	839	10 269	993	11 580	1145	12 468	1297	13 876
10	401	289	7 084	430	7 857	598	8 956	773	10 043	932	10 996	1103	12 456	1272	13 431	1441	15 418
11	441	318	7 421	473	8 272	658	9 483	850	10 681	1025	11 724	1213	13 331	1399	14 840	1585	16 960
12	481	347	7 758	516	8 687	718	10 011	928	11 319	1118	12 451	1324	14 206	1526	16 190	1729	18 502
13	521	376	8 095	559	9 102	777	10 538	1005	11 957	1212	13 179	1434	15 590	1654	17 539	1873	20 044
14	561	405	8 432	602	9 517	837	11 065	1082	12 595	1305	13 906	1544	16 789	1781	18 888	2017	21 586
15	601	434	8 769	645	9 932	897	11 593	1160	13 233	1398	14 634	1655	17 988	1908	20 237	2162	23 128
16	641	462	9 106	688	10 347	957	12 120	1237	13 871	1491	15 699	1765	19 188	2035	21 586	2306	24 669
17	681	491	9 443	731	10 762	1017	12 647	1314	14 509	1584	16 680	1875	20 387	2162	22 935	2450	26 211
18	721	520	9 949	774	11 177	1076	13 175	1391	15 147	1678	17 661	1985	21 586	2290	24 284	2594	27 753
19	761	549	10 455	817	11 592	1136	13 702	1469	15 785	1771	18 642	2096	22 785	2417	25 633	2738	29 295
20	801	578	10 961	860	12 007	1196	14 229	1546	16 423	1864	19 623	2206	23 984	2544	26 982	2882	30 837
21	841	607	11 468	903	12 571	1256	14 756	1623	17 061	1957	20 605	2316	25 184	2671	28 331	3026	32 379
22	881	636	11 974	946	13 128	1316	15 284	1701	17 699	2050	21 586	2427	26 383	2798	29 681	3170	33 920
23	921	665	12 480	989	13 685	1375	15 811	1778	18 337	2144	22 567	2537	27 582	2926	31 030	3314	35 462
24	961	694	12 986	1032	14 242	1435	16 338	1855	18 975	2237	23 548	2647	28 781	3053	32 379	3458	37 004
25	1001	723	13 492	1075	14 799	1495	16 866	1933	19 613	2330	24 529	2758	29 980	3180	33 728	3603	38 546
26	1041	751	13 998	1118	15 356	1555	17 393	2010	20 251	2423	25 510	2868	31 180	3307	35 077	3747	40 088
27	1081	780	14 504	1161	15 913	1615	17 920	2087	20 889	2516	26 492	2978	32 379	3434	36 426	3891	41 630
28	1121	809	15 010	1204	16 470	1674	18 448	2164	21 527	2610	27 473	3088	33 578	3562	37 775	4035	43 172
29	1161	838	15 516	1247	17 027	1734	18 975	2242	22 165	2703	28 454	3199	34 777	3689	39 124	4179	44 713
30	1201	867	16 022	1290	17 584	1794	19 502	2319	22 803	2796	29 435	3309	35 976	3816	40 473	4323	46 255
31	1241	896	16 528	1333	18 142	1854	20 030										
32	1281	925	17 034	1376	18 699	1914	20 557										
33	1321	954	17 541	1419	19 256	1973	21 084										
34	1361	983	18 047	1462	19 813	2033	21 612										
35	1401	1012	18 553	1505	20 370	2093	22 139										
36	1441	1040	19 059	1548	20 927	2153	22 666										
37	1481	1069	19 565	1591	21 484	2213	23 193										
38	1521	1098	20 071	1634	22 041	2272	23 721										
39	1561	1127	20 577	1677	22 598	2332	24 248										
40	1601	1156	21 083	1720	23 155	2392	24 775										
41	1641	1185	21 589	1763	23 713	2452	25 303										
42	1681	1214	22 095	1806	24 270	2512	25 897										
43	1721	1243	22 601	1849	24 827	2571	26 493										
44	1761	1272	23 108	1892	25 384	2631	27 089										
45	1801	1301	23 614	1935	25 941	2691	27 685										
46	1841	1329	24 120	1978	26 498	2751	28 282										
47	1881	1358	24 626	2021	27 055	2811	28 878										
48	1921	1387	25 132	2064	27 612	2870	29 474										
49	1961	1416	25 638	2107	28 169	2930	30 070										
50	2001	1445	26 144	2150	28 726	2990	30 666										
51	2041	1474	26 650	2193	29 284	3050	31 262										
52	2081	1503	27 156	2236	29 841	3110	31 858										
53	2121	1532	27 662	2279	30 398	3169	32 455										
54	2161	1561	28 168	2322	30 955	3229	33 051										
55	2201	1590	28 674	2365	31 512	3289	33 647										
56	2241	1618	29 181	2408	32 069	3349	34 243										

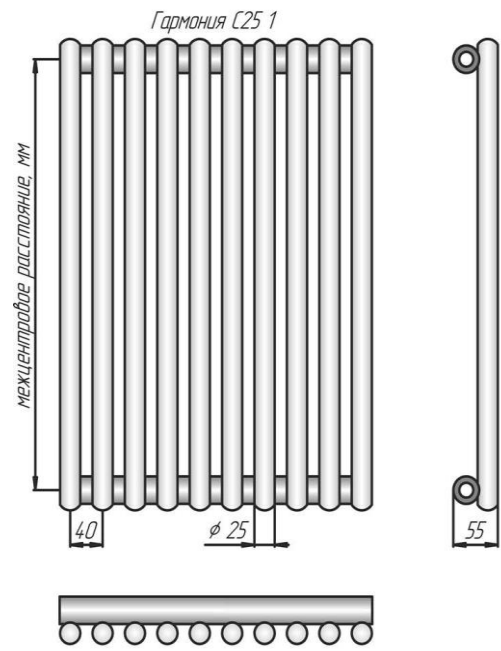

Радиусное исполнение (только для Гармония C25 1)

Rmin = 1000мм(величина радиуса определяется

по средней линии коллектора):

-внутренний радиус: Стоимость = Цена из табл. х 2

-наружный радиус: Стоимость = Цена из табл. х 3

МЫ НАДЕЖНЫЕ ПАРТНЕРЫ !!!

«Кимрский завод теплового оборудования «РАДИАТОР», г. Кимры, ☎ тел. (48236) 2-92-46, 2-92-50 ☎ факс. (48236) 3-14-81, 3-67-64
 www.kztoradiator.ru e-mail: market@kztoradiator.ru

Гармония С25 2

Гармония С25 2		300	500	750	1000	1250	1500	1750	2000								
Межцентр. раст., мм		300	500	750	1000	1250	1500	1750	2000								
Габаритная высота, мм		347	547	797	1047	1297	1547	1797	2047								
Глубина, мм		78	78	78	78	78	78	78	78								
Вес секции, кг		0,8	1,15	1,6	2,05	2,5	2,9	3,35	3,75								
Объем секции, л		0,3	0,45	0,64	0,83	1,02	1,21	1,4	1,61								
Мощность секции, Вт		43,8	65,4	91,6	119,6	146,4	174,1	203,2	231,4								
Число секций	Длина, мм	Мощность, Вт	Цена с НДС, руб.	Мощность, Вт	Цена с НДС, руб.	Мощность, Вт	Цена с НДС, руб.	Мощность, Вт	Цена с НДС, руб.	Мощность, Вт	Цена с НДС, руб.	Мощность, Вт	Цена с НДС, руб.	Мощность, Вт	Цена с НДС, руб.	Мощность, Вт	Цена с НДС, руб.
3	121	131	5 505	196	5 990	275	6 632	359	7 293	439	7 756	522	8 693	610	9 264	694	9 990
4	161	175	6 138	262	6 765	366	7 632	478	8 503	586	9 208	696	10 395	813	11 272	926	13 320
5	201	219	6 770	327	7 541	458	8 632	598	9 713	732	10 661	871	12 097	1016	13 280	1157	16 650
6	241	263	7 403	392	8 316	550	9 632	718	10 923	878	12 114	1045	13 800	1219	15 985	1388	19 980
7	281	307	8 036	458	9 092	641	10 632	837	12 133	1025	13 567	1219	15 502	1422	18 649	1620	23 310
8	321	350	8 668	523	9 867	733	11 632	957	13 343	1171	15 020	1393	17 761	1626	21 313	1851	26 640
9	361	394	9 301	589	10 643	824	12 632	1076	14 553	1318	17 127	1567	19 981	1829	23 977	2083	29 970
10	401	438	9 934	654	11 418	916	13 631	1196	15 763	1464	19 030	1741	22 201	2032	26 642	2314	33 300
11	441	482	10 916	719	12 194	1008	14 631	1316	16 973	1610	20 933	1915	24 421	2235	29 306	2545	36 630
12	481	526	11 821	785	12 969	1099	15 631	1435	18 183	1757	22 836	2089	26 641	2438	31 970	2777	39 960
13	521	569	12 725	850	13 961	1191	16 631	1555	19 393	1903	24 739	2263	28 861	2642	34 634	3008	43 290
14	561	613	13 630	916	14 960	1282	17 631	1674	20 603	2050	26 642	2437	31 081	2845	37 298	3240	46 620
15	601	657	14 535	981	15 959	1374	18 631	1794	21 813	2196	28 545	2612	33 301	3048	39 962	3471	49 950
16	641	701	15 439	1046	16 957	1466	19 631	1914	23 023	2342	30 447	2786	35 521	3251	42 626	3702	53 280
17	681	745	16 344	1112	17 956	1557	20 815	2033	24 233	2489	32 350	2960	37 741	3454	45 290	3934	56 611
18	721	788	17 248	1177	18 955	1649	22 107	2153	25 443	2635	34 253	3134	39 962	3658	47 954	4165	59 941
19	761	832	18 153	1243	19 954	1740	23 399	2272	26 821	2782	36 156	3308	42 182	3861	50 618	4397	63 271
20	801	876	19 057	1308	20 953	1832	24 690	2392	28 232	2928	38 059	3482	44 402	4064	53 282	4628	66 601
21	841	920	19 962	1373	21 951	1924	25 982	2512	29 644	3074	39 962	3656	46 622	4267	55 947	4859	69 931
22	881	964	20 866	1439	22 950	2015	27 273	2631	31 055	3221	41 865	3830	48 842	4470	58 611	5091	73 261
23	921	1007	21 771	1504	23 949	2107	28 565	2751	32 467	3367	43 768	4004	51 062	4674	61 275	5322	76 591
24	961	1051	22 675	1570	24 948	2198	29 856	2870	33 879	3514	45 671	4178	53 282	4877	63 939		
25	1001	1095	23 580	1635	25 947	2290	31 148	2990	35 290	3660	47 574	4353	55 502	5080	66 603		
26	1041	1139	24 485	1700	26 945	2382	32 439	3110	36 702	3806	49 477	4527	57 722				
27	1081	1183	25 389	1766	27 944	2473	33 731	3229	38 113	3953	51 380	4701	59 942				
28	1121	1226	26 294	1831	28 943	2565	35 023	3349	39 525	4099	53 283	4875	62 162				
29	1161	1270	27 198	1897	29 942	2656	36 314	3468	40 937	4246	55 186	5049	64 382				
30	1201	1314	28 103	1962	30 941	2748	37 606	3588	42 348	4392	57 089	5223	66 602				
31	1241	1358	29 007	2027	31 939	2840	38 897										
32	1281	1402	29 912	2093	32 938	2931	40 189										
33	1321	1445	30 816	2158	33 937	3023	41 480										
34	1361	1489	31 721	2224	34 936	3114	42 772										
35	1401	1533	32 625	2289	35 935	3206	44 063										
36	1441	1577	33 530	2354	36 933	3298	45 355										
37	1481	1621	34 434	2420	37 932	3389	46 647										
38	1521	1664	35 339	2485	38 931	3481	47 938										
39	1561	1708	36 244	2551	39 930	3572	49 230										
40	1601	1752	37 148	2616	40 929	3664	50 521										
41	1641	1796	38 053	2681	41 928	3756	51 813										
42	1681	1840	38 957	2747	42 926	3847	53 104										
43	1721	1883	39 862	2812	43 925	3939	54 396										
44	1761	1927	40 766	2878	44 924	4030	55 687										
45	1801	1971	41 671	2943	45 923	4122	56 979										
46	1841	2015	42 575	3008	46 922	4214	58 271										
47	1881	2059	43 480	3074	47 920	4305	59 562										
48	1921	2102	44 384	3139	48 919	4397	60 854										
49	1961	2146	45 289	3205	49 918	4488	62 145										
50	2001	2190	46 194	3270	50 917	4580	63 437										
51	2041	2234	47 098	3335	51 916												
52	2081	2278	48 003	3401	52 914												
53	2121	2321	48 907	3466	53 913												
54	2161	2365	49 812	3532	54 912												
55	2201	2409	50 716	3597	55 911												
56	2241	2453	51 621	3662	56 910												

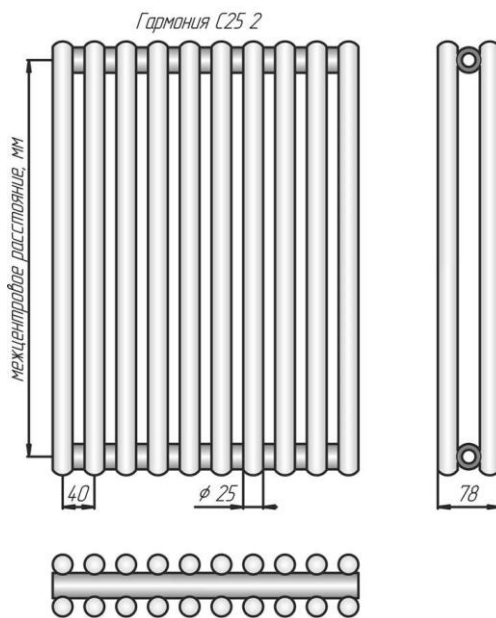

Любой цвет по RAL: Стоимость = Цена из табл. + 20%

Покрытие лаком: Стоимость = Цена из табл. + 50%

Напольное исполнение: Стоимость = Цена из табл. + 592 руб.

Возможно нижнее подключение! (см. стр.33)

Гарантия 5 лет!

Срок службы – поколение!

МЫ НАДЕЖНЫЕ ПАРТНЕРЫ!!!

Пример условного обозначения

Гармония 1-750-12 нп лев нв R1300 RAL9005

Наименование модели:

- Гармония;
- Гармония А25; А40;
- Гармония А40 Нерж;
- Гармония С25; С40.

Количество вертикальных труб по глубине секции:

- 1 – однорядный радиатор;
- 2 – двухрядный радиатор (кроме Гармония А40 Нерж).

Монтажный (межцентровый) размер, в мм:

- выбирается из ряда – 155, 200, 300, 400, 500, 750, 1000, 1250, 1500, 1750, 2000 мм.

Количество секций по длине прибора

от 3 до 56.

Модификации подключения:

- без буквенного обозначения – боковое подключение;
- Для однорядных приборов:
 - **нп прав** – с правосторонним нижним подключением (только для однорядных приборов);
 - **нп лев** – с левосторонним нижним подключением (только для однорядных приборов);
- Для двухрядных приборов:
 - **нп** – с нижним подключением.

Модификация по установке:

- без буквенного обозначения – настенное исполнение;
- **нв** – напольное исполнение, регулируемая высота установки прибора.

Вариант исполнения:

- без буквенного обозначения – прибор прямого исполнения;
- **Р** – радиусное исполнение (только для однорядных приборов) минимальный радиус изгиба осевой линии коллектора - 1000 мм;
- **наруж** – вертикальные трубки секций расположены **снаружи** радиуса;
- **внутр** – вертикальные трубки секций расположены **внутри** радиуса.

Покрытие:

- **RAL** – базовый цвет белый (RAL 9016); - **лак**.

Радиаторы Гармония нп (с нижним подключением)

- нижнее подключение, внутренняя резьба G 1/2";
- межосевое расстояние 50 мм;
- рабочее давление до 10 атм. (по арматуре);
- температура теплоносителя до 120°C (по терморегулирующей арматуре).

Стоимость прибора Гармония нп = Цена из табл. + 1 800 руб.

Комплект поставки :

- встроенный терморегулирующий клапан;
- пробка глухая G1/2" – 2 шт.;
- кран Маевского G1/2" – 1 шт.

Стоимость прибора Гармония А40 нп (нерж.сталь) = Цена из табл. + 2 094 руб.

Комплект поставки :

- встроенный терморегулирующий клапан;
- пробка глухая G1/2" – 2 шт.;
- кран Маевского G1/2" – 1 шт.

Комплектуемые изделия для приборов Гармония, Гармония А, Гармония С	Цена с НДС, руб.
Комплект Гармония: пробка глухая – 1шт., кран Маевского – 1шт.	144
Кронштейн КР 2-50 (вылет 50 мм) для Гармония 1, Гармония А40 1, Гармония А25 1, Гармония С25 1, Гармония С40 1. Комплектация: кронштейн, дюбели и шурупы.	96
Кронштейн КР 2-70 (вылет 70 мм) для Гармония А25 2, Гармония С25 2. Комплектация: кронштейн, дюбели и шурупы.	96
Кронштейн КР 2-90 (вылет 90 мм) для Гармония 2, Гармония А40 2, Гармония С40 2. Комплектация: кронштейн, дюбели и шурупы.	96
Кронштейн КР 2-50 Нерж (вылет 50 мм) для Гармония А40 1 нерж. Комплектация: кронштейн, дюбели и шурупы.	320
Декоративный ободок из нержавеющей стали (на колонку) только для радиатора Гармония.	36
Декоративный ободок из нержавеющей стали "золото" (на колонку) только для радиатора Гармония.	72

Любой цвет по RAL: Стоимость = Цена из табл. + 20%.
Покрытие лаком: Стоимость = Цена из табл. + 50%.
Напольное исполнение: Стоимость = Цена из табл. + 592 руб.
Возможно нижнее подключение!
Гарантия 5 лет! Срок службы – поколение!
Радиусное исполнение (только для однорядных приборов)
(величина радиуса определяется по средней линии коллектора):

- **внутренний радиус:** Стоимость = Цена из табл. x 2
- **наружный радиус:** Стоимость = Цена из табл. x 3

Дополнительно:

- запорно-присоединительный клапан прямой RLV-KS (H-узел)	2 291 руб.
- запорно-присоединительный клапан угловой RLV-KS (H-узел)	2 291 руб.
- клапан запорный радиаторный прямой RLV 15	1 237 руб.
- клапан запорный радиаторный угловой RLV 15	1 237 руб.
- клапан терморегулятора прямой RA-N 15	2 134 руб.
- клапан терморегулятора угловой RA-N 15	2 134 руб.
- клапан терморегулятора прямой RA-N 20	2 676 руб.
- клапан терморегулятора угловой RA-N 20	2 676 руб.
- термостатический элемент RA2994	1 911 руб.
- термостатический элемент RAX 6070	2 788 руб.
- термостатический элемент RAX 6075	2 905 руб.
- термостатический элемент RAX 6170	3 137 руб.

Узел нижнего подключения радиатора Гармония нп

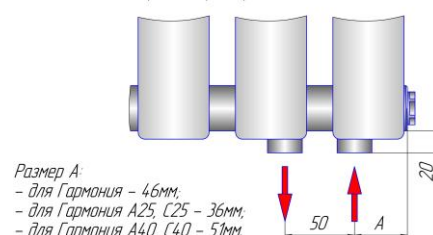

Радиатор Гармония нп

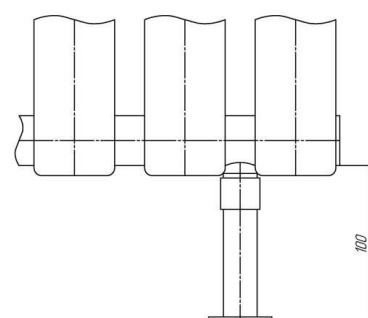
МЫ НАДЕЖНЫЕ ПАРТНЕРЫ!!!

Радиаторы Параллели

Материал: сталь. Покрытие: полимер, базовый цвет – «белый глянец».

Рабочее давление – 8 атм., испытательное – 12 атм. Температура теплоносителя до 130°C. Присоединительная резьба G1/2”

Мощность указана при значении температурного напора ΔT70 (95°/85°/20°C).

Параллели В1 шаг 25мм

Параллели В 1		300	500	750	1000	1250	1500	1750	2000								
Межцентр. расст., мм		300	500	750	1000	1250	1500	1750	2000								
Габаритная высота, мм		334	534	784	1034	1284	1534	1784	2034								
Глубина, мм		72	72	72	72	72	72	72	72								
Вес секции, кг		0,55	0,83	1,2	1,55	1,91	2,27	2,63	3								
Объем секции, л		0,112	0,164	0,228	0,293	0,358	0,422	0,487	0,552								
Мощность Вт/секц		27,7	41	57,7	74,8	92,2	109,9	127,9	146,2								
Число секций	Длина, мм	300		500		750		1000		1250		1500		1750		2000	
		Мощность, Вт.	Цена с НДС, руб.	Мощность, Вт.	Цена с НДС, руб.	Мощность, Вт.	Цена с НДС, руб.	Мощность, Вт.	Цена с НДС, руб.	Мощность, Вт.	Цена с НДС, руб.	Мощность, Вт.	Цена с НДС, руб.	Мощность, Вт.	Цена с НДС, руб.	Мощность, Вт.	Цена с НДС, руб.
3	76	83	3 740	123	3 975	173	4 275	224	4 575	277	4 865	330	5 195	384	5 450	439	5 765
4	101	111	4 190	164	4 495	231	4 885	299	5 275	369	5 650	440	6 080	512	6 410	585	6 820
5	126	139	4 640	205	5 015	289	5 495	374	5 975	461	6 435	550	6 965	640	7 370	731	7 875
6	151	166	5 090	246	5 535	346	6 105	449	6 675	553	7 220	659	7 850	767	8 330	877	8 930
7	176	194	5 540	287	6 055	404	6 715	524	7 375	645	8 005	769	8 735	895	9 290	1023	9 985
8	201	222	5 990	328	6 575	462	7 325	598	8 075	738	8 790	879	9 620	1023	10 250	1170	11 040
9	226	249	6 440	369	7 095	519	7 935	673	8 775	830	9 575	989	10 505	1151	11 210	1316	12 095
10	251	277	6 890	410	7 615	577	8 545	748	9 475	922	10 360	1099	11 390	1279	12 170	1462	13 150
11	276	305	7 340	451	8 135	635	9 155	823	10 175	1014	11 145	1209	12 275	1407	13 130	1608	14 205
12	301	332	7 790	492	8 655	692	9 765	898	10 875	1106	11 930	1319	13 160	1535	14 090	1754	15 260
13	326	360	8 240	533	9 175	750	10 375	972	11 575	1199	12 715	1429	14 045	1663	15 050	1901	16 315
14	351	388	8 690	574	9 695	808	10 985	1047	12 275	1291	13 500	1539	14 930	1791	16 010	2047	17 370
15	376	416	9 140	615	10 215	866	11 595	1122	12 975	1383	14 285	1649	15 815	1919	16 970	2193	18 425
16	401	443	9 590	656	10 735	923	12 205	1197	13 675	1475	15 070	1758	16 700	2046	17 930	2339	19 480
17	426	471	10 040	697	11 255	981	12 815	1272	14 375	1567	15 855	1868	17 585	2174	18 890	2485	20 535
18	451	499	10 490	738	11 775	1039	13 425	1346	15 075	1660	16 640	1978	18 470	2302	19 850	2632	21 590
19	476	526	10 940	779	12 295	1096	14 035	1421	15 775	1752	17 425	2088	19 355	2430	20 810	2778	22 645
20	501	554	11 390	820	12 815	1154	14 645	1496	16 475	1844	18 210	2198	20 240	2558	21 770	2924	23 700
21	526	582	11 840	861	13 335	1212	15 255	1571	17 175	1936	18 995	2308	21 125	2686	22 730	3070	24 755
22	551	609	12 290	902	13 855	1269	15 865	1646	17 875	2028	19 780	2418	22 010	2814	23 690	3216	25 810
23	576	637	12 740	943	14 375	1327	16 475	1720	18 575	2121	20 565	2528	22 895	2942	24 650	3363	26 865
24	601	665	13 190	984	14 895	1385	17 085	1795	19 275	2213	21 350	2638	23 780	3070	25 610	3509	27 920
25	626	693	13 640	1025	15 415	1443	17 695	1870	19 975	2305	22 135	2748	24 665	3198	26 570	3655	28 975
26	651	720	14 090	1066	15 935	1500	18 305	1945	20 675	2397	22 920	2857	25 550	3325	27 530	3801	30 030
27	676	748	14 540	1107	16 455	1558	18 915	2020	21 375	2489	23 705	2967	26 435	3453	28 490	3947	31 085
28	701	776	14 990	1148	16 975	1616	19 525	2094	22 075	2582	24 490	3077	27 320	3581	29 450	4094	32 140
29	726	803	15 440	1189	17 495	1673	20 135	2169	22 775	2674	25 275	3187	28 205	3709	30 410		
30	751	831	15 890	1230	18 015	1731	20 745	2244	23 475	2766	26 060	3297	29 090	3837	31 370		
31	776	859	16 340	1271	18 535	1789	21 355	2319	24 175	2858	26 845	3407	29 975				
32	801	886	16 790	1312	19 055	1846	21 965	2394	24 875	2950	27 630	3517	30 860				
33	826	914	17 240	1353	19 575	1904	22 575	2468	25 575	3043	28 415	3627	31 745				
34	851	942	17 690	1394	20 095	1962	23 185	2543	26 275	3135	29 200	3737	32 630				
35	876	970	18 140	1435	20 615	2020	23 795	2618	26 975	3227	29 985	3847	33 515				
36	901	997	18 590	1476	21 135	2077	24 405	2693	27 675	3319	30 770						
37	926	1025	19 040	1517	21 655	2135	25 015	2768	28 375	3411	31 555						
38	951	1053	19 490	1558	22 175	2193	25 625	2842	29 075	3504	32 340						
39	976	1080	19 940	1599	22 695	2250	26 235	2917	29 775	3596	33 125						
40	1001	1108	20 390	1640	23 215	2308	26 845	2992	30 475	3688	33 910						
41	1026	1136	20 840	1681	23 735	2366	27 455	3067	31 175	3780	34 695						
42	1051	1163	21 290	1722	24 255	2423	28 065	3142	31 708	3872	35 480						
43	1076	1191	21 740	1763	24 775	2481	28 675	3216	32 575								
44	1101	1219	22 190	1804	25 295	2539	29 285	3291	33 275								
45	1126	1247	22 640	1845	25 815	2597	29 895	3366	33 975								
46	1151	1274	23 090	1886	26 335	2654	30 505	3441	34 675								
47	1176	1302	23 540	1927	26 855	2712	31 115	3516	35 375								
48	1201	1330	23 990	1968	27 375	2770	31 725	3590	36 075								
49	1226	1357	24 440	2009	27 895	2827	32 335	3665	36 775								
50	1251	1385	24 890	2050	28 415	2885	32 945	3740	37 475								
51	1276	1413	25 340	2091	28 935	2943	33 555	3815	38 175								
52	1301	1440	25 790	2132	29 455	3000	34 165	3890	38 875								
53	1326	1468	26 240	2173	29 975	3058	34 775										
54	1351	1496	26 690	2214	30 495	3116	35 385										
55	1376	1524	27 140	2255	31 015	3174	35 995										
56	1401	1551	27 590	2296	31 535	3231	36 605										
57	1426	1579	28 040	2337	32 055	3289	37 215										
58	1451	1607	28 490	2378	32 575	3347	37 825										
59	1476	1634	28 940	2419	33 095	3404	38 435										
60	1501	1662	29 390	2460	33 615	3462	39 045										
65	1626	1801	31 640	2665	36 215	3751	42 095										
70	1751	1939	33 890	2870	38 815												
75	1876	2078	36 140	3075	41 415												
80	2001	2216	38 390	3280	44 015												
85	2126	2355	40 640	3485	46 615												
90	2251	2493	42 890	3690	49 215												

Параллели В1 шаг 25

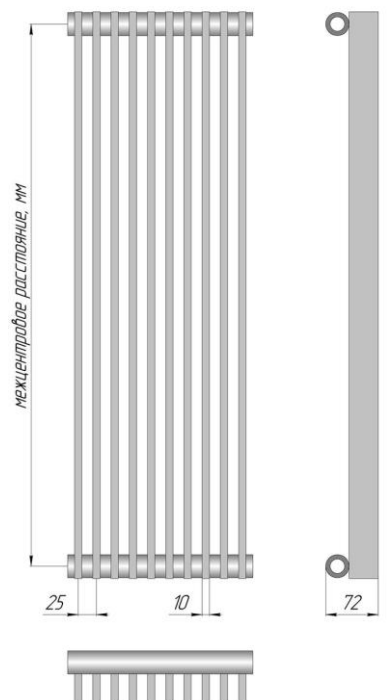

МЫ НАДЕЖНЫЕ ПАРТНЕРЫ !!!

«Кимрский завод теплового оборудования «РАДИАТОР», г. Кимры, ☎ тел. (48236) 2-92-46,2-92-50 📠 факс. (48236) 3-14-81, 3-67-64
www.kztoradiator.ru e-mail: market@kztoradiator.ru

Параллели В2 шаг 25мм

Параллели В2		300	500	750	1000	1250	1500	1750	2000								
Межцентр. расст., мм		300	500	750	1000	1250	1500	1750	2000								
Габаритная высота, мм		334	534	784	1034	1284	1534	1784	2034								
Глубина, мм		112	112	112	112	112	112	112	112								
Вес секции, кг		1,05	1,61	2,33	3,05	3,77	4,5	5,21	5,93								
Объем секции, л		0,197	0,301	0,43	0,56	0,689	0,818	0,948	1,077								
Мощность Вт/секц		46,8	67,2	92,5	117,5	142,4	167	191,4	215,6								
Число секций	Длина, мм	Мощность, Вт.	Цена с НДС, руб.	Мощность, Вт.	Цена с НДС, руб.	Мощность, Вт.	Цена с НДС, руб.	Мощность, Вт.	Цена с НДС, руб.	Мощность, Вт.	Цена с НДС, руб.	Мощность, Вт.	Цена с НДС, руб.	Мощность, Вт.	Цена с НДС, руб.	Мощность, Вт.	Цена с НДС, руб.
3	76	140	5 320	202	5 750	278	6 296	353	6 835	427	7 360	501	7 961	574	8 430	647	8 985
4	101	187	6 200	269	6 765	370	7 481	470	8 190	570	8 880	668	9 671	766	10 285	862	11 015
5	126	234	7 080	336	7 780	463	8 666	588	9 545	712	10 400	835	11 381	957	12 140	1078	13 045
6	151	281	7 960	403	8 795	555	9 851	705	10 900	854	11 920	1002	13 091	1148	13 995	1294	15 075
7	176	328	8 840	470	9 810	648	11 036	823	12 255	997	13 440	1169	14 801	1340	15 851	1509	17 105
8	201	374	9 720	538	10 825	740	12 221	940	13 610	1139	14 960	1336	16 511	1531	17 706	1725	19 134
9	226	421	10 600	605	11 840	833	13 406	1058	14 965	1282	16 480	1503	18 221	1723	19 561	1940	21 164
10	251	468	11 480	672	12 855	925	14 591	1175	16 320	1424	18 000	1670	19 931	1914	21 416	2156	23 194
11	276	515	12 360	739	13 870	1018	15 776	1293	17 675	1566	19 520	1837	21 641	2105	23 271	2372	25 224
12	301	562	13 240	806	14 885	1110	16 961	1410	19 030	1709	21 039	2004	23 351	2297	25 126	2587	27 254
13	326	608	14 120	874	15 900	1203	18 146	1528	20 385	1851	22 559	2171	25 061	2488	26 981	2803	29 284
14	351	655	15 000	941	16 915	1295	19 331	1645	21 740	1994	24 079	2338	26 771	2680	28 836	3018	31 314
15	376	702	15 880	1008	17 930	1388	20 516	1763	23 095	2136	25 599	2505	28 481	2871	30 691		
16	401	749	16 760	1075	18 945	1480	21 701	1880	24 450	2278	27 119	2672	30 191				
17	426	796	17 640	1142	19 960	1573	22 886	1998	25 805	2421	28 639	2839	31 901				
18	451	842	18 520	1210	20 975	1665	24 071	2115	27 160	2563	30 159	3006	33 611				
19	476	889	19 400	1277	21 990	1758	25 256	2233	28 515	2706	31 679						
20	501	936	20 280	1344	23 005	1850	26 441	2350	29 870	2848	33 199						
21	526	983	21 160	1411	24 020	1943	27 626	2468	31 225	2990	34 719						
22	551	1030	22 040	1478	25 035	2035	28 811	2585	32 580								
23	576	1076	22 920	1546	26 050	2128	29 996	2703	33 935								
24	601	1123	23 800	1613	27 065	2220	31 181	2820	35 290								
25	626	1170	24 680	1680	28 080	2313	32 366	2938	36 645								
26	651	1217	25 560	1747	29 095	2405	33 551	3055	38 000								
27	676	1264	26 440	1814	30 110	2498	34 736										
28	701	1310	27 320	1882	31 125	2590	35 921										
29	726	1357	28 200	1949	32 140	2683	37 106										
30	751	1404	29 080	2016	33 155	2775	38 291										
31	776	1451	29 960	2083	34 170	2868	39 476										
32	801	1498	30 840	2150	35 185	2960	40 661										
33	826	1544	31 720	2218	36 200	3053	41 846										
34	851	1591	32 600	2285	37 215	3145	43 031										
35	876	1638	33 480	2352	38 230												
36	901	1685	34 360	2419	39 245												
37	926	1732	35 240	2486	40 260												
38	951	1778	36 120	2554	41 275												
39	976	1825	37 000	2621	42 290												
40	1001	1872	37 880	2688	43 305												
41	1026	1919	38 760	2755	44 320												
42	1051	1966	39 640	2822	45 335												
43	1076	2012	40 520	2890	46 350												
44	1101	2059	41 400	2957	47 365												
45	1126	2106	42 281	3024	48 380												
46	1151	2153	43 161	3091	49 395												
47	1176	2200	44 041	3158	50 410												
48	1201	2246	44 921	3226	51 425												
49	1226	2293	45 801	3293	52 440												
50	1251	2340	46 681	3360	53 455												
51	1276	2387	47 561														
52	1301	2434	48 441														
53	1326	2480	49 321														
54	1351	2527	50 201														
55	1376	2574	51 081														
56	1401	2621	51 961														
57	1426	2668	52 841														
58	1451	2714	53 721														
59	1476	2761	54 601														
60	1501	2808	55 481														
61	1526	2855	56 361														
62	1551	2902	57 241														
63	1576	2948	58 121														
64	1601	2995	59 001														
65	1626	3042	59 881														
66	1651	3089	60 761														
67	1676	3136	61 641														
68	1701	3182	62 521														
69	1726	3229	63 401														
70	1751	3276	64 281														
71	1776	3323	65 161														
72	1801	3370	66 041														

Параллели В2 шаг 25

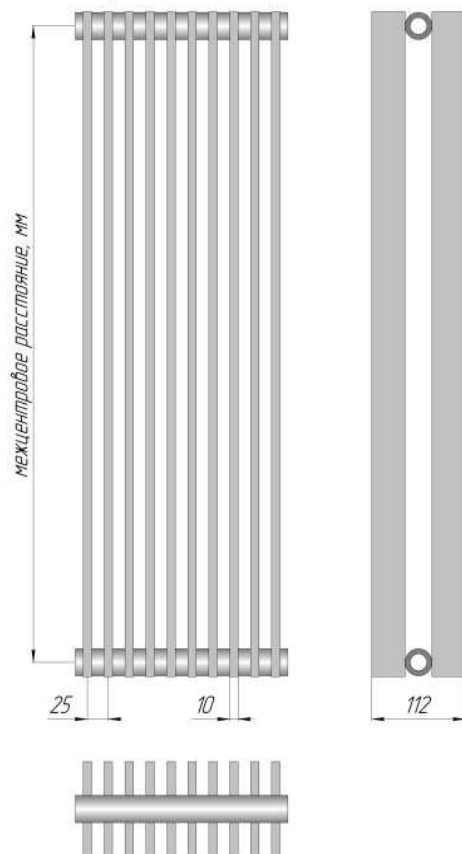

МЫ НАДЕЖНЫЕ ПАРТНЕРЫ !!!

Параллели В1 шаг 30мм

Параллели В1		300		500		750		1000		1250		1500		1750		2000	
Межцентр. расст., мм		300		500		750		1000		1250		1500		1750		2000	
Габаритная высота, мм		334		534		784		1034		1284		1534		1784		2034	
Глубина, мм		72		72		72		72		72		72		72		72	
Вес секции, кг		0,58		0,87		1,23		1,59		1,95		2,31		2,67		3,03	
Объем секции, л		0,115		0,167		0,231		0,296		0,361		0,425		0,49		0,555	
Мощность Вт/секц		28,7		42,6		60,1		78		96,1		114,5		133,2		152,1	
Число секций	Длина, мм	Мощность, Вт.	Цена с НДС, руб.	Мощность, Вт.	Цена с НДС, руб.	Мощность, Вт.	Цена с НДС, руб.	Мощность, Вт.	Цена с НДС, руб.	Мощность, Вт.	Цена с НДС, руб.	Мощность, Вт.	Цена с НДС, руб.	Мощность, Вт.	Цена с НДС, руб.	Мощность, Вт.	Цена с НДС, руб.
3	91	86	3 755	128	3 990	180	4 290	234	4 575	288	4 880	344	5 210	400	5 465	456	5 765
4	121	115	4 210	170	4 515	240	4 905	312	5 275	384	5 670	458	6 100	533	6 430	608	6 820
5	151	144	4 665	213	5 040	301	5 520	390	5 975	481	6 460	573	6 990	666	7 395	761	7 875
6	181	172	5 120	256	5 565	361	6 135	468	6 675	577	7 250	687	7 880	799	8 360	913	8 930
7	211	201	5 575	298	6 090	421	6 750	546	7 375	673	8 040	802	8 770	932	9 325	1065	9 985
8	241	230	6 030	341	6 615	481	7 365	624	8 075	769	8 830	916	9 660	1066	10 290	1217	11 040
9	271	258	6 485	383	7 140	541	7 980	702	8 775	865	9 620	1031	10 550	1199	11 255	1369	12 095
10	301	287	6 940	426	7 665	601	8 595	780	9 475	961	10 410	1145	11 440	1332	12 220	1521	13 150
11	331	316	7 395	469	8 190	661	9 210	858	10 175	1057	11 200	1260	12 330	1465	13 185	1673	14 205
12	361	344	7 850	511	8 715	721	9 825	936	10 875	1153	11 990	1374	13 220	1598	14 150	1825	15 260
13	391	373	8 305	554	9 240	781	10 440	1014	11 575	1249	12 780	1489	14 110	1732	15 115	1977	16 315
14	421	402	8 760	596	9 765	841	11 055	1092	12 275	1345	13 570	1603	15 000	1865	16 080	2129	17 370
15	451	431	9 215	639	10 290	902	11 670	1170	12 975	1442	14 360	1718	15 890	1998	17 045	2282	18 425
16	481	459	9 670	682	10 815	962	12 285	1248	13 675	1538	15 150	1832	16 780	2131	18 010	2434	19 480
17	511	488	10 125	724	11 340	1022	12 900	1326	14 375	1634	15 940	1947	17 670	2264	18 975	2586	20 535
18	541	517	10 580	767	11 865	1082	13 515	1404	15 075	1730	16 730	2061	18 560	2398	19 940	2738	21 590
19	571	545	11 035	809	12 390	1142	14 130	1482	15 775	1826	17 520	2176	19 450	2531	20 905	2890	22 645
20	601	574	11 490	852	12 915	1202	14 745	1560	16 475	1922	18 310	2290	20 340	2664	21 870	3042	23 700
21	631	603	11 945	895	13 440	1262	15 360	1638	17 175	2018	19 100	2405	21 230	2797	22 835	3194	24 755
22	661	631	12 400	937	13 965	1322	15 975	1716	17 875	2114	19 890	2519	22 120	2930	23 800	3346	25 810
23	691	660	12 855	980	14 490	1382	16 590	1794	18 575	2210	20 680	2634	23 010	3064	24 765	3498	26 865
24	721	689	13 310	1022	15 015	1442	17 205	1872	19 275	2306	21 470	2748	23 900	3197	25 730	3650	27 920
25	751	718	13 765	1065	15 540	1503	17 820	1950	19 975	2403	22 260	2863	24 790	3330	26 695	3803	28 975
26	781	746	14 220	1108	16 065	1563	18 435	2028	20 675	2499	23 050	2977	25 680	3463	27 660	3955	30 030
27	811	775	14 675	1150	16 590	1623	19 050	2106	21 375	2595	23 840	3092	26 570	3596	28 625		
28	841	804	15 130	1193	17 115	1683	19 665	2184	22 075	2691	24 630	3206	27 460	3730	29 590		
29	871	832	15 585	1235	17 640	1743	20 280	2262	22 775	2787	25 420	3321	28 350	3863	30 555		
30	901	861	16 040	1278	18 165	1803	20 895	2340	23 475	2883	26 210	3435	29 240	3996	31 520		
31	931	890	16 495	1321	18 690	1863	21 510	2418	24 175	2979	27 000	3550	30 130				
32	961	918	16 950	1363	19 215	1923	22 125	2496	24 875	3075	27 790	3664	31 020				
33	991	947	17 405	1406	19 740	1983	22 740	2574	25 575	3171	28 580	3779	31 910				
34	1021	976	17 860	1448	20 265	2043	23 355	2652	26 275	3267	29 370	3893	32 800				
35	1051	1005	18 315	1491	20 790	2104	23 970	2730	26 975	3364	30 160	4008	33 690				
36	1081	1033	18 770	1534	21 315	2164	24 585	2808	27 675	3460	30 950						
37	1111	1062	19 225	1576	21 840	2224	25 200	2886	28 375	3556	31 740						
38	1141	1091	19 680	1619	22 365	2284	25 815	2964	29 075	3652	32 530						
39	1171	1119	20 135	1661	22 890	2344	26 430	3042	29 775	3748	33 320						
40	1201	1148	20 590	1704	23 415	2404	27 045	3120	30 475	3844	34 110						
41	1231	1177	21 045	1747	23 940	2464	27 660	3198	31 175	3940	34 900						
42	1261	1205	21 500	1789	24 465	2524	28 275	3276	31 708								
43	1291	1234	21 955	1832	24 990	2584	28 890	3354	32 575								
44	1321	1263	22 410	1874	25 515	2644	29 505	3432	33 275								
45	1351	1292	22 865	1917	26 040	2705	30 120	3510	33 975								
46	1381	1320	23 320	1960	26 565	2765	30 735	3588	34 675								
47	1411	1349	23 775	2002	27 090	2825	31 350	3666	35 375								
48	1441	1378	24 230	2045	27 615	2885	31 965	3744	36 075								
49	1471	1406	24 685	2087	28 140	2945	32 580	3822	36 775								
50	1501	1435	25 140	2130	28 665	3005	33 195	3900	37 476								
51	1531	1464	25 595	2173	29 190	3065	33 810										
52	1561	1492	26 050	2215	29 715	3125	34 425										
53	1591	1521	26 505	2258	30 240	3185	35 040										
54	1621	1550	26 960	2300	30 765	3245	35 655										
55	1651	1579	27 415	2343	31 290	3306	36 270										
56	1681	1607	27 870	2386	31 815	3366	36 885										
57	1711	1636	28 325	2428	32 340	3426	37 500										
58	1741	1665	28 780	2471	32 865	3486	38 115										
59	1771	1693	29 235	2513	33 390	3546	38 730										
60	1801	1722	29 690	2556	33 915	3606	39 345										
61	1831	1751	30 145	2599	34 440	3666	39 960										
62	1861	1779	30 600	2641	34 965	3726	40 575										
63	1891	1808	31 055	2684	35 490	3786	41 190										
64	1921	1837	31 510	2726	36 015	3846	41 805										
65	1951	1866	31 965	2769	36 540	3907	42 420										
66	1981	1894	32 420	2812	37 065	3967	43 035										
67	2011	1923	32 875	2854	37 590												

Параллели В2 шаг 30мм

Параллели В2	300	500	750	1000	1250	1500	1750	2000
Межцентр. расст., мм	300	500	750	1000	1250	1500	1750	2000
Габаритная высота, мм	334	534	784	1034	1284	1534	1784	2034
Глубина, мм	112	112	112	112	112	112	112	112
Вес секции, кг	1,07	1,65	2,37	3,09	3,81	4,53	5,25	5,97
Объем секции, л	0,2	0,304	0,433	0,563	0,692	0,821	0,951	1,08
Мощность Вт/секц	49,4	70	95,6	121,1	146,6	171,9	197,2	222,4

Число секций	Длина, мм	Мощность, Вт.	Цена с НДС, руб.	Мощность, Вт.	Цена с НДС, руб.	Мощность, Вт.	Цена с НДС, руб.	Мощность, Вт.	Цена с НДС, руб.	Мощность, Вт.	Цена с НДС, руб.	Мощность, Вт.	Цена с НДС, руб.	Мощность, Вт.	Цена с НДС, руб.	Мощность, Вт.	Цена с НДС, руб.
3	91	148	5 336	210	5 765	287	6 296	363	6 835	440	7 375	516	7 961	592	8 445	667	9 000
4	121	198	6 221	280	6 785	382	7 481	484	8 190	586	8 900	688	9 671	789	10 305	890	11 035
5	151	247	7 106	350	7 805	478	8 666	606	9 545	733	10 425	860	11 381	986	12 165	1112	13 070
6	181	296	7 991	420	8 825	574	9 851	727	10 900	880	11 950	1031	13 091	1183	14 025	1334	15 105
7	211	346	8 876	490	9 845	669	11 036	848	12 255	1026	13 475	1203	14 801	1380	15 885	1557	17 140
8	241	395	9 761	560	10 865	765	12 221	969	13 610	1173	15 000	1375	16 511	1578	17 745	1779	19 175
9	271	445	10 646	630	11 885	860	13 406	1090	14 965	1319	16 525	1547	18 221	1775	19 605	2002	21 210
10	301	494	11 531	700	12 905	956	14 591	1211	16 320	1466	18 050	1719	19 931	1972	21 465	2224	23 911
11	331	543	12 416	770	13 925	1052	15 776	1332	17 675	1613	19 575	1891	21 641	2169	23 325	2446	25 280
12	361	593	13 301	840	14 945	1147	16 961	1453	19 030	1759	21 100	2063	23 351	2366	25 185	2669	27 315
13	391	642	14 186	910	15 965	1243	18 146	1574	20 385	1906	22 625	2235	25 061	2564	27 045	2891	29 350
14	421	692	15 071	980	16 985	1338	19 331	1695	21 740	2052	24 150	2407	26 771	2761	28 905	3114	31 385
15	451	741	15 956	1050	18 005	1434	20 516	1817	23 095	2199	25 675	2579	28 481	2958	30 765		
16	481	790	16 841	1120	19 025	1530	21 701	1938	24 450	2346	27 200	2750	30 191				
17	511	840	17 726	1190	20 045	1625	22 886	2059	25 805	2492	28 725	2922	31 901				
18	541	889	18 611	1260	21 065	1721	24 071	2180	27 160	2639	30 250	3094	33 611				
19	571	939	19 496	1330	22 085	1816	25 256	2301	28 515	2785	31 775						
20	601	988	20 381	1400	23 105	1912	26 441	2422	29 870	2932	33 300						
21	631	1037	21 266	1470	24 125	2008	27 626	2543	31 225	3079	34 825						
22	661	1087	22 151	1540	25 145	2103	28 811	2664	32 580								
23	691	1136	23 036	1610	26 165	2199	29 996	2785	33 935								
24	721	1186	23 921	1680	27 185	2294	31 181	2906	35 290								
25	751	1235	24 806	1750	28 205	2390	32 366	3028	36 645								
26	781	1284	25 691	1820	29 225	2486	33 551	3149	38 000								
27	811	1334	26 576	1890	30 245	2581	34 736										
28	841	1383	27 461	1960	31 265	2677	35 921										
29	871	1433	28 346	2030	32 285	2772	37 106										
30	901	1482	29 231	2100	33 305	2868	38 291										
31	931	1531	30 116	2170	34 325	2964	39 476										
32	961	1581	31 001	2240	35 345	3059	40 661										
33	991	1630	31 886	2310	36 365	3155	41 846										
34	1021	1680	32 771	2380	37 385	3250	43 031										
35	1051	1729	33 656	2450	38 405	3346	44 216										
36	1081	1778	34 541	2520	39 425												
37	1111	1828	35 426	2590	40 445												
38	1141	1877	36 311	2660	41 465												
39	1171	1927	37 196	2730	42 485												
40	1201	1976	38 081	2800	43 505												
41	1231	2025	38 966	2870	44 525												
42	1261	2075	39 851	2940	45 545												
43	1291	2124	40 736	3010	46 565												
44	1321	2174	41 621	3080	47 585												
45	1351	2223	42 506	3150	48 605												
46	1381	2272	43 391	3220	49 625												
47	1411	2322	44 276	3290	50 645												
48	1441	2371	45 161	3360	51 665												
49	1471	2421	46 046	3430	52 685												
50	1501	2470	46 931	3500	53 705												
51	1531	2519	47 816														
52	1561	2569	48 701														
53	1591	2618	49 586														
54	1621	2668	50 471														
55	1651	2717	51 356														
56	1681	2766	52 241														
57	1711	2816	53 126														
58	1741	2865	54 011														
59	1771	2915	54 896														
60	1801	2964	55 781														
61	1831	3013	56 666														
62	1861	3063	57 551														
63	1891	3112	58 436														
64	1921	3162	59 321														
65	1951	3211	60 206														
66	1981	3260	61 091														
67	2011	3310	61 976														
68	2041	3359	62 861														
69	2071	3409	63 746														
70	2101	3458	64 631														
71	2131	3507	65 516														
72	2161	3557	66 401														

Параллели В2 шаг 30

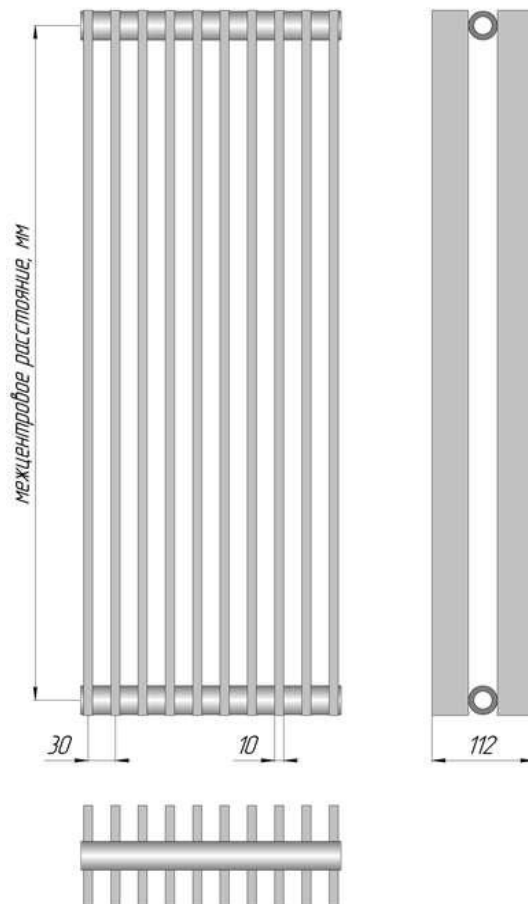

МЫ НАДЕЖНЫЕ ПАРТНЕРЫ!!!

Параллели Г1 шаг 25мм

Параллели Г 1		300		500		750		1000		1250		1500		1750		2000	
Межцентр. расст., мм		300		500		750		1000		1250		1500		1750		2000	
Габаритная длина, мм		334		534		784		1034		1284		1534		1784		2034	
Глубина, мм		72		72		72		72		72		72		72		72	
Вес секции, кг		0,55		0,83		1,2		1,55		1,91		2,27		2,63		3	
Объем секции, л		0,112		0,164		0,228		0,293		0,358		0,422		0,487		0,552	
Число секций	Высота, мм	Мощность, Вт.	Цена с НДС, руб.	Мощность, Вт.	Цена с НДС, руб.	Мощность, Вт.	Цена с НДС, руб.	Мощность, Вт.	Цена с НДС, руб.	Мощность, Вт.	Цена с НДС, руб.	Мощность, Вт.	Цена с НДС, руб.	Мощность, Вт.	Цена с НДС, руб.	Мощность, Вт.	Цена с НДС, руб.
2	51	63	3 290	101	3 455	149	3 665	196	3 875	244	4 080	291	4 310	339	4 490	386	4 710
3	76	86	3 740	138	3 975	203	4 275	268	4 575	332	4 865	397	5 195	462	5 450	527	5 765
4	101	109	4 190	175	4 495	257	4 885	339	5 275	421	5 650	503	6 080	585	6 410	666	6 820
5	126	132	4 640	212	5 015	311	5 495	410	5 975	509	6 435	608	6 965	707	7 370	806	7 875
6	151	155	5 090	248	5 535	365	6 105	481	6 675	597	7 220	713	7 850	829	8 330	946	8 930
7	176	178	5 540	285	6 055	418	6 715	552	7 375	685	8 005	818	8 735	952	9 290	1085	9 985
8	201	201	5 990	321	6 575	472	7 325	622	8 075	773	8 790	923	9 620	1074	10 250	1224	11 040
9	226	224	6 440	358	7 095	526	7 935	693	8 775	861	9 575	1028	10 505	1196	11 210	1363	12 095
10	251	247	6 890	394	7 615	579	8 545	764	9 475	948	10 360	1133	11 390	1318	12 170	1502	13 150
11	276	269	7 340	431	8 135	633	9 155	834	10 175	1036	11 145	1238	12 275	1439	13 130	1641	14 205
12	301	292	7 790	467	8 655	686	9 765	905	10 875	1123	11 930	1342	13 160	1561	14 090	1780	15 260
13	326	315	8 240	504	9 175	739	10 375	975	11 575	1211	12 715	1447	14 045	1682	15 050	1918	16 315
14	351	338	8 690	540	9 695	793	10 985	1045	12 275	1298	13 500	1551	14 930	1804	16 010	2056	17 370
15	376	360	9 140	576	10 215	846	11 595	1116	12 975	1385	14 285	1655	15 815	1925	16 970	2194	18 425
16	401	383	9 590	612	10 735	899	12 205	1186	13 675	1472	15 070	1759	16 700	2046	17 930	2332	19 480
17	426	406	10 040	649	11 255	952	12 815	1256	14 375	1559	15 855	1863	17 585	2167	18 890	2470	20 535
18	451	428	10 490	685	11 775	1005	13 425	1326	15 075	1646	16 640	1967	18 470	2287	19 850	2608	21 590
19	476	451	10 940	721	12 295	1058	14 035	1396	15 775	1733	17 425	2070	19 355	2408	20 810	2745	22 645
20	501	473	11 390	757	12 815	1111	14 645	1465	16 475	1820	18 210	2174	20 240	2528	21 770	2882	23 700
21	526	496	11 840	793	13 335	1164	15 255	1535	17 175	1906	18 995	2277	21 125	2648	22 730	3020	24 755
22	551	518	12 290	829	13 855	1217	15 865	1605	17 875	1993	19 780	2381	22 010	2769	23 690	3157	25 810
23	576	541	12 740	865	14 375	1269	16 475	1674	18 575	2079	20 565	2484	22 895	2889	24 650	3293	26 865
24	601	563	13 190	900	14 895	1322	17 085	1744	19 275	2165	21 350	2587	23 780	3008	25 610	3430	27 920
25	626	586	13 640	936	15 415	1375	17 695	1813	19 975	2251	22 135	2690	24 665	3128	26 570	3566	28 975
26	651	608	14 090	972	15 935	1427	18 305	1882	20 675	2337	22 920	2792	25 550	3248	27 530	3703	30 030
27	676	630	14 540	1008	16 455	1480	18 915	1951	21 375	2423	23 705	2895	26 435	3367	28 490	3839	31 085
28	701	653	14 990	1044	16 975	1532	19 525	2021	22 075	2509	24 490	2998	27 320	3486	29 450	3975	32 140
29	726	675	15 440	1079	17 495	1584	20 135	2090	22 775	2595	25 275	3100	28 205	3605	30 410		
30	751	697	15 890	1115	18 015	1637	20 745	2159	23 475	2680	26 060	3202	29 090	3724	31 370		
31	776	720	16 340	1150	18 535	1689	21 355	2227	24 175	2766	26 845	3305	29 975				
32	801	742	16 790	1186	19 055	1741	21 965	2296	24 875	2851	27 630	3407	30 860				
33	826	764	17 240	1221	19 575	1793	22 575	2365	25 575	2937	28 415	3509	31 745				
34	851	786	17 690	1257	20 095	1845	23 185	2434	26 275	3022	29 200	3610	32 630				
35	876	808	18 140	1292	20 615	1897	23 795	2502	26 975	3107	29 985	3712	33 515				
36	901	830	18 590	1328	21 135	1949	24 405	2571	27 675	3192	30 770						
37	926	852	19 040	1363	21 655	2001	25 015	2639	28 375	3277	31 555						
38	951	874	19 490	1398	22 175	2053	25 625	2707	29 075	3362	32 340						
39	976	896	19 940	1433	22 695	2104	26 235	2775	29 775	3446	33 125						
40	1001	919	20 390	1469	23 215	2156	26 845	2844	30 475	3531	33 910						
41	1026	940	20 840	1504	23 735	2208	27 455	2912	31 175	3615	34 695						
42	1051	962	21 290	1539	24 255	2259	28 065	2979	31 708	3700	35 480						
43	1076	984	21 740	1574	24 775	2311	28 675	3047	32 575								
44	1101	1006	22 190	1609	25 295	2362	29 285	3115	33 275								
45	1126	1028	22 640	1644	25 815	2413	29 895	3183	33 975								
46	1151	1050	23 090	1679	26 335	2465	30 505	3250	34 675								
47	1176	1072	23 540	1714	26 855	2516	31 115	3318	35 375								
48	1201	1094	23 990	1748	27 375	2567	31 725	3385	36 075								
49	1226	1115	24 440	1783	27 895	2618	32 335	3453	36 775								
50	1251	1137	24 890	1818	28 415	2669	32 945	3520	37 475								
55	1276	1245	27 140	1991	31 015	2923	35 995										
60	1301	1353	29 390	2163	33 615	3176	39 045										
65	1376	1460	31 640	2334	36 215												
70	1751	1566	33 890	2504	38 815												
75	1876	1672	36 140	2673	41 415												
80	2001	1777	38 390	2840	44 015												
85	2126	1881	40 640	3007	46 615												
90	2251	1984	42 890	3173	49 215												

Параллели Г1 шаг 25

межцентровое расстояние, мм

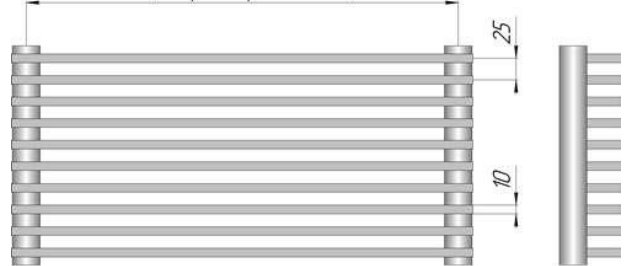

МЫ НАДЕЖНЫЕ ПАРТНЕРЫ !!!

Параллели Г2 шаг 25 мм

Параллели Г 2		300		500		750		1000		1250		1500		1750		2000	
Межцентр. расст., мм		300		500		750		1000		1250		1500		1750		2000	
Габаритная длина, мм		334		534		784		1034		1284		1534		1784		2034	
Глубина, мм		112		112		112		112		112		112		112		112	
Вес секции, кг		1,05		1,61		2,33		3,05		3,77		4,5		5,21		5,93	
Объем секции, л		0,197		0,301		0,43		0,56		0,689		0,818		0,948		1,077	
Число секций	Высота, мм	Мощность, Вт.	Цена с НДС, руб.	Мощность, Вт.	Цена с НДС, руб.	Мощность, Вт.	Цена с НДС, руб.	Мощность, Вт.	Цена с НДС, руб.	Мощность, Вт.	Цена с НДС, руб.	Мощность, Вт.	Цена с НДС, руб.	Мощность, Вт.	Цена с НДС, руб.	Мощность, Вт.	Цена с НДС, руб.
2	51	115	4 440	183	4 735	269	5 111	355	5 480	441	5 840	527	6 251	613	6 575	699	6 955
3	76	154	5 320	246	5 750	361	6 296	476	6 835	591	7 360	706	7 961	821	8 430	936	8 985
4	101	192	6 200	307	6 765	451	7 481	595	8 190	739	8 880	883	9 671	1027	10 285	1171	11 015
5	126	230	7 080	368	7 780	541	8 666	713	9 545	886	10 400	1058	11 381	1231	12 140	1403	13 045
6	151	268	7 960	429	8 795	630	9 851	831	10 900	1031	11 920	1232	13 091	1433	13 995	1634	15 075
7	176	306	8 840	489	9 810	718	11 036	947	12 255	1176	13 440	1405	14 801	1634	15 850	1863	17 105
8	201	343	9 720	549	10 825	806	12 221	1063	13 610	1320	14 960	1577	16 511	1833	17 705	2090	19 135
9	226	380	10 600	608	11 840	893	13 406	1178	14 965	1462	16 479	1747	18 221	2032	19 560	2317	21 165
10	251	417	11 480	667	12 855	980	14 591	1292	16 320	1604	17 999	1917	19 931	2229	21 415	2542	23 195
11	276	454	12 360	726	13 870	1066	15 776	1406	17 675	1746	19 519	2086	21 641	2425	23 270	2765	25 225
12	301	491	13 240	785	14 885	1152	16 961	1519	19 030	1886	21 039	2254	23 351	2621	25 125	2988	27 255
13	326	527	14 120	843	15 900	1237	18 146	1632	20 385	2026	22 559	2421	25 061	2815	26 981	3210	29 285
14	351	563	15 000	901	16 915	1322	19 331	1744	21 740	2166	24 079	2588	26 771	3009	28 836	3431	31 314
15	376	600	15 880	959	17 930	1407	20 516	1856	23 095	2305	25 599	2753	28 481	3202	30 691		
16	401	636	16 760	1016	18 945	1492	21 701	1967	24 450	2443	27 119	2919	30 191				
17	426	671	17 640	1073	19 960	1576	22 886	2078	25 805	2581	28 639	3083	31 901				
18	451	707	18 520	1131	20 975	1660	24 071	2189	27 160	2718	30 159	3248	33 611				
19	476	743	19 400	1187	21 990	1743	25 256	2299	28 515	2855	31 679						
20	501	778	20 280	1244	23 005	1827	26 441	2409	29 870	2992	33 199						
21	526	814	21 160	1301	24 020	1910	27 626	2519	31 225	3128	34 719						
22	551	849	22 040	1357	25 035	1993	28 811	2628	32 580								
23	576	884	22 920	1413	26 050	2075	29 996	2737	33 935								
24	601	919	23 800	1469	27 065	2157	31 181	2845	35 290								
25	626	954	24 680	1525	28 080	2239	32 366	2954	36 645								
26	651	989	25 560	1581	29 095	2321	33 551	3062	38 000								
27	676	1024	26 440	1637	30 110	2403	34 736										
28	701	1058	27 320	1692	31 125	2484	35 921										
29	726	1093	28 200	1747	32 140	2566	37 106										
30	751	1127	29 080	1803	33 155	2646	38 291										
31	776	1162	29 960	1858	34 170	2728	39 476										
32	801	1196	30 840	1913	35 185	2808	40 661										
33	826	1231	31 720	1969	36 200	2891	41 846										
34	851	1266	32 600	2025	37 215	2973	43 031										
35	876	1638	33 480	2352	38 230												
36	901	1685	34 360	2419	39 245												
37	926	1732	35 240	2486	40 260												
38	951	1778	36 120	2554	41 275												
39	976	1825	37 000	2621	42 290												
40	1001	1872	37 880	2688	43 306												
41	1026	1919	38 760	2755	44 321												
42	1051	1966	39 640	2822	45 336												
43	1076	2012	40 520	2890	46 351												
44	1101	2059	41 400	2957	47 366												
45	1126	2106	42 281	3024	48 381												
46	1151	2153	43 161	3091	49 396												
47	1176	2200	44 041	3158	50 411												
48	1201	2246	44 921	3226	51 426												
49	1226	2293	45 801	3293	52 441												
50	1251	2340	46 681	3360	53 456												
51	1276	2387	47 561														
52	1301	2434	48 441														
53	1326	2480	49 321														
54	1351	2527	50 201														
55	1376	2574	51 081														
56	1401	2621	51 961														
57	1426	2668	52 841														
58	1451	2714	53 721														
59	1476	2761	54 601														
60	1501	2808	55 481														
65	1626	3042	59 881														
70	1751	3276	64 281														
75	1876	3510	68 681														

Параллели Г2 шаг 25

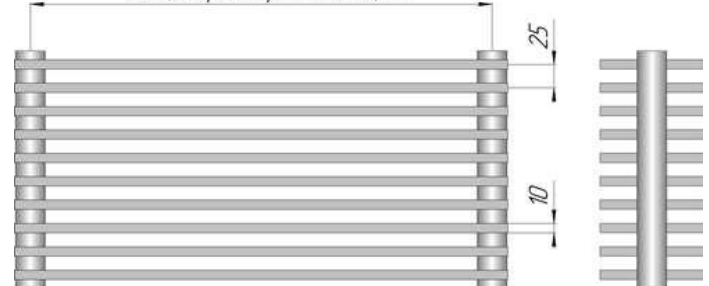
межцентровое расстояние, мм



МЫ НАДЕЖНЫЕ ПАРТНЕРЫ!!!

Параллели Г1 шаг 30 мм

Параллели Г1		300	500	750	1000	1250	1500	1750	2000								
Межцентр. раст., мм	300	500	750	1000	1250	1500	1750	2000									
Габаритная длина, мм	334	534	784	1034	1284	1534	1784	2034									
Глубина, мм	72	72	72	72	72	72	72	72									
Вес секции, кг	0,58	0,87	1,23	1,59	1,95	2,31	2,67	3,03									
Объем секции, л	0,115	0,167	0,231	0,296	0,361	0,425	0,49	0,555									
Число секций	Высота, мм	Мощность, Вт.	Цена с НДС, руб.	Мощность, Вт.	Цена с НДС, руб.	Мощность, Вт.	Цена с НДС, руб.	Мощность, Вт.	Цена с НДС, руб.	Мощность, Вт.	Цена с НДС, руб.	Мощность, Вт.	Цена с НДС, руб.	Мощность, Вт.	Цена с НДС, руб.		
2	61	64	3 300	102	3 465	150	3 675	198	3 875	246	4 090	294	4 320	342	4 500	390	4 710
3	91	87	3 755	140	3 990	205	4 290	270	4 575	336	4 880	401	5 210	467	5 465	532	5 765
4	121	111	4 210	177	4 515	260	4 905	343	5 275	425	5 670	508	6 100	591	6 430	674	6 820
5	151	134	4 665	214	5 040	314	5 520	414	5 975	515	6 460	615	6 990	715	7 395	815	7 875
6	181	157	5 120	251	5 565	369	6 135	486	6 675	604	7 250	722	7 880	839	8 360	957	8 930
7	211	180	5 575	288	6 090	423	6 750	558	7 375	693	8 040	828	8 770	963	9 325	1098	9 985
8	241	203	6 030	325	6 615	478	7 365	630	8 075	782	8 830	934	9 660	1087	10 290	1239	11 040
9	271	227	6 485	362	7 140	532	7 980	701	8 775	871	9 620	1041	10 550	1210	11 255	1380	12 095
10	301	250	6 940	399	7 665	586	8 595	773	9 475	960	10 410	1147	11 440	1334	12 220	1521	13 150
11	331	273	7 395	436	8 190	640	9 210	845	10 175	1049	11 200	1253	12 330	1457	13 185	1661	14 205
12	361	296	7 850	473	8 715	694	9 825	916	10 875	1137	11 990	1359	13 220	1580	14 150	1802	15 260
13	391	319	8 305	510	9 240	749	10 440	987	11 575	1226	12 780	1465	14 110	1703	15 115	1942	16 315
14	421	342	8 760	547	9 765	803	11 055	1058	12 275	1314	13 570	1570	15 000	1826	16 080	2082	17 370
15	451	365	9 215	583	10 290	856	11 670	1130	13 975	1403	14 360	1676	15 890	1949	17 045	2222	18 425
16	481	388	9 670	620	10 815	910	12 285	1201	15 175	1491	15 150	1781	16 780	2071	18 010	2362	19 480
17	511	411	10 125	657	11 340	964	12 900	1272	16 375	1579	15 940	1886	17 670	2194	18 975	2501	20 535
18	541	434	10 580	693	11 865	1018	13 515	1342	17 675	1667	16 730	1992	18 560	2316	19 940	2641	21 590
19	571	456	11 035	730	12 390	1072	14 130	1413	18 975	1755	17 520	2097	19 450	2438	20 905	2780	22 645
20	601	479	11 490	766	12 915	1125	14 745	1484	16 475	1843	18 310	2202	20 340	2560	21 870	2919	23 700
21	631	502	11 945	803	13 440	1179	15 360	1555	17 175	1930	19 100	2306	21 230	2682	22 835	3058	24 755
22	661	525	12 400	839	13 965	1232	15 975	1625	18 775	2018	19 890	2411	22 120	2804	23 800	3197	25 810
23	691	548	12 855	876	14 490	1286	16 590	1696	18 575	2106	20 680	2516	23 010	2925	24 765	3335	26 865
24	721	570	13 310	912	15 015	1339	17 205	1766	19 275	2193	21 470	2620	23 900	3047	25 730	3474	27 920
25	751	593	13 765	948	15 540	1392	17 820	1836	19 975	2280	22 260	2724	24 790	3168	26 695	3612	28 975
26	781	616	14 220	985	16 065	1446	18 435	1906	20 675	2367	23 050	2828	25 680	3289	27 660	3750	30 030
27	811	638	14 675	1021	16 590	1499	19 050	1977	21 375	2455	23 840	2932	26 570	3410	28 625		
28	841	661	15 130	1057	17 115	1552	19 665	2047	22 075	2542	24 630	3036	27 460	3531	29 590		
29	871	684	15 585	1093	17 640	1605	20 280	2117	22 775	2628	25 420	3140	28 350	3652	30 555		
30	901	706	16 040	1129	18 165	1658	20 895	2187	23 475	2715	26 210	3244	29 240	3772	31 520		
31	931	729	16 495	1165	18 690	1711	21 510	2256	24 175	2802	27 000	3347	30 130				
32	961	751	16 950	1201	19 215	1764	22 125	2326	24 875	2888	27 790	3451	31 020				
33	991	774	17 405	1237	19 740	1816	22 740	2396	25 575	2975	28 580	3554	31 910				
34	1021	796	17 860	1273	20 265	1869	23 355	2465	26 275	3061	29 370	3657	32 800				
35	1051	819	18 315	1309	20 790	1922	23 970	2535	26 975	3147	30 160	3760	33 690				
36	1081	841	18 770	1345	21 315	1974	24 585	2604	27 675	3234	30 950						
37	1111	864	19 225	1381	21 840	2027	25 200	2673	28 375	3320	31 740						
38	1141	886	19 680	1416	22 365	2079	25 815	2743	29 075	3406	32 530						
39	1171	908	20 135	1452	22 890	2132	26 430	2812	29 775	3491	33 320						
40	1201	931	20 590	1488	23 415	2184	27 045	2881	30 475	3577	34 110						
41	1231	953	21 045	1523	23 940	2237	27 660	2950	31 175	3663	34 900						
42	1261	975	21 500	1559	24 465	2289	28 275	3019	31 708								
43	1291	997	21 955	1594	24 990	2341	28 890	3087	32 575								
44	1321	1019	22 410	1630	25 515	2393	29 505	3156	33 275								
45	1351	1042	22 865	1665	26 040	2445	30 120	3225	33 975								
46	1381	1064	23 320	1701	26 565	2497	30 735	3293	34 675								
47	1411	1086	23 775	1736	27 090	2549	31 350	3362	35 375								
48	1441	1108	24 230	1771	27 615	2601	31 965	3430	36 075								
49	1471	1130	24 685	1807	28 140	2653	32 580	3498	36 775								
50	1501	1152	25 140	1842	28 665	2704	33 195	3567	37 476								
51	1531	1174	25 595	1877	29 190	2756	33 810										
52	1561	1196	26 050	1912	29 715	2808	34 425										
53	1591	1218	26 505	1947	30 240	2859	35 040										
54	1621	1240	26 960	1982	30 765	2911	35 655										
55	1651	1262	27 416	2017	31 290	2962	36 270										
56	1681	1284	27 871	2052	31 815	3013	36 885										
57	1711	1306	28 326	2087	32 340	3065	37 500										
58	1741	1327	28 781	2122	32 865	3116	38 115										
59	1771	1349	29 236	2157	33 390	3167	38 730										
60	1801	1371	29 691	2192	33 915	3218	39 345										
65	1951	1479	31 966	2365	36 540	3473	42 420										
70	2101	1587	34 241	2537	39 165												
75	2251	1694	36 516	2709	41 790												

Параллели Г1 шаг 30

межцентровое расстояние, мм

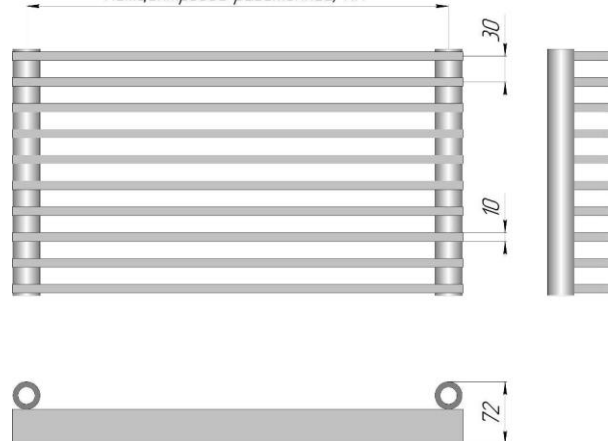

МЫ НАДЕЖНЫЕ ПАРТНЕРЫ!!!

«Кимрский завод теплового оборудования «РАДИАТОР», г. Кимры, ☎ тел. (48236) 2-92-46,2-92-50 📠 факс. (48236) 3-14-81, 3-67-64
www.kztoradiator.ru e-mail: market@kztoradiator.ru

Параллели Г2 шаг 30 мм

Параллели Г2		300	500	750	1000	1250	1500	1750	2000								
Межцентр. расст., мм	300	500	750	1000	1250	1500	1750	2000									
Габаритная длина, мм	334	534	784	1034	1284	1534	1784	2034									
Глубина, мм	112	112	112	112	112	112	112	112									
Вес секции, кг	1,07	1,65	2,37	3,09	3,81	4,53	5,25	5,97									
Объем секции, л	0,2	0,304	0,433	0,563	0,692	0,821	0,951	1,08									
Число секций	Высота, мм	300		500		750		1000		1250		1500		1750		2000	
		Мощность, Вт.	Цена с НДС, руб.	Мощность, Вт.	Цена с НДС, руб.	Мощность, Вт.	Цена с НДС, руб.	Мощность, Вт.	Цена с НДС, руб.	Мощность, Вт.	Цена с НДС, руб.	Мощность, Вт.	Цена с НДС, руб.	Мощность, Вт.	Цена с НДС, руб.	Мощность, Вт.	Цена с НДС, руб.
2	61	116	4 451	185	4 745	272	5 111	359	5 480	445	5 850	532	6 251	619	6 585	706	6 965
3	91	155	5 336	248	5 765	365	6 296	481	6 835	597	7 375	713	7 961	830	8 445	946	9 000
4	121	194	6 221	311	6 785	456	7 481	602	8 190	747	8 900	893	9 671	1038	10 305	1184	11 035
5	151	233	7 106	373	7 805	547	8 666	722	9 545	896	10 425	1070	11 381	1245	12 165	1419	13 070
6	181	271	7 991	434	8 825	637	9 851	840	10 900	1043	11 950	1247	13 091	1450	14 025	1653	15 105
7	211	310	8 876	495	9 845	727	11 036	958	12 255	1190	13 475	1422	14 801	1653	15 885	1885	17 140
8	241	347	9 761	555	10 865	815	12 221	1075	13 610	1335	15 000	1595	16 511	1855	17 745	2115	19 175
9	271	385	10 646	616	11 885	904	13 406	1192	14 965	1480	16 526	1768	18 221	2056	19 605	2345	21 210
10	301	422	11 531	675	12 905	992	14 591	1308	16 320	1624	18 051	1940	19 931	2256	21 465	2573	21 911
11	331	460	12 416	735	13 925	1079	15 776	1423	17 675	1767	19 576	2111	21 641	2455	23 325	2799	25 280
12	361	497	13 301	794	14 945	1166	16 961	1538	19 030	1910	21 101	2281	23 351	2653	25 185	3025	27 315
13	391	534	14 186	853	15 965	1253	18 146	1652	20 385	2052	22 626	2451	25 061	2850	27 045	3250	29 351
14	421	570	15 071	912	16 985	1339	19 331	1766	21 740	2193	24 151	2620	26 771	3047	28 905	3474	31 386
15	451	607	15 956	971	18 005	1425	20 516	1879	23 095	2334	25 676	2788	28 481	3242	30 765		
16	481	643	16 841	1029	19 025	1510	21 701	1992	24 450	2474	27 201	2955	30 191				
17	511	680	17 726	1087	20 045	1596	22 886	2105	25 805	2613	28 726	3122	31 901				
18	541	716	18 611	1145	21 065	1681	24 071	2217	27 160	2753	30 251	3289	33 611				
19	571	752	19 496	1203	22 085	1765	25 256	2328	28 515	2891	31 776						
20	601	788	20 381	1260	23 105	1850	26 441	2440	29 870	3030	33 301						
21	631	824	21 266	1317	24 125	1934	27 626	2551	31 225	3168	34 826						
22	661	860	22 151	1375	25 145	2018	28 811	2661	32 580								
23	691	895	23 036	1431	26 165	2102	29 996	2772	33 935								
24	721	931	23 921	1488	27 185	2185	31 181	2882	35 290								
25	751	966	24 806	1545	28 205	2268	32 366	2992	36 645								
26	781	1002	25 691	1601	29 225	2351	33 551	3101	38 000								
27	811	1037	26 576	1658	30 245	2434	34 736										
28	841	1072	27 461	1714	31 265	2516	35 921										
29	871	1107	28 346	1770	32 285	2599	37 106										
30	901	1142	29 231	1826	33 305	2681	38 291										
31	931	1177	30 116	1882	34 325	2763	39 476										
32	961	1212	31 001	1938	35 345	2845	40 661										
33	991	1247	31 886	1994	36 365	2928	41 846										
34	1021	1283	32 771	2051	37 385	3011	43 031										
35	1051	1318	33 656	2107	38 405	3094	44 216										
36	1081	1353	34 541	2164	39 425												
37	1111	1389	35 426	2220	40 445												
38	1141	1424	36 311	2276	41 465												
39	1171	1459	37 196	2332	42 485												
40	1201	1493	38 081	2388	43 505												
41	1231	1528	38 966	2443	44 525												
42	1261	1564	39 851	2501	45 545												
43	1291	1600	40 736	2557	46 565												
44	1321	1635	41 621	2614	47 585												
45	1351	1671	42 506	2671	48 605												
46	1381	1706	43 391	2728	49 625												
47	1411	1742	44 276	2785	50 645												
48	1441	1777	45 161	2841	51 665												
49	1471	1813	46 046	2898	52 685												
50	1501	1848	46 931														
51	1531	1883	47 816														
52	1561	1918	48 701														
53	1591	1954	49 586														
54	1621	1989	50 471														
55	1651	2024	51 356														
56	1681	2059	52 241														
57	1711	2094	53 126														
58	1741	2129	54 011														
59	1771	2164	54 896														
60	1801	2199	55 781														
61	1831	2234	56 666														
62	1861	2269	57 551														
63	1891	2303	58 436														
64	1921	2338	59 321														
65	1951	2373	60 206														
75	2251	2717	69 056														

Параллели Г2 шаг 30

межцентровое расстояние, мм

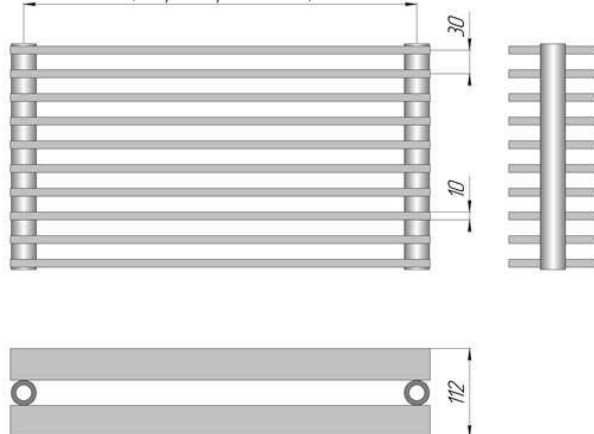

МЫ НАДЕЖНЫЕ ПАРТНЕРЫ!!!

Пример условного обозначения

Параллели В 1 750 12 шаг 25 нп лев нв RAL9005

 Наименование модели:
 - Параллели.

 Расположение трубок:
 - В – вертикальное расположение трубок;
 - Г – горизонтальное расположение трубок.

 Количество трубок по глубине секции:
 - 1 – однорядный радиатор;
 - 2 – двухрядный радиатор.

 Монтажный (межцентровый) размер, мм:
 - Выбирается из ряда – 300, 500, 750, 1000, 1250, 1500, 1750, 2000.

 Количество секций:
 - по длине прибора для Параллели В: от 3 до 90;
 - по высоте прибора для Параллели Г: от 2 до 90.

 Расстояние между секциями, мм:
 - 25 или 30.

 Модификация подключения (для Параллели В):
 - Без буквенного обозначения – боковое подключение;
 - нп – с нижним подключением (для двухрядных вертикальных приборов);
 - нп прав – с правосторонним нижним подключением (для однорядных вертикальных приборов);
 - нп лев – с левосторонним нижним подключением (для однорядных вертикальных приборов).

 Модификация по установке:
 - Без буквенного обозначения – настенное исполнение;
 - нв – напольное исполнение, нерегулируемая высота установки прибора.

 Цвет:
 - базовый цвет белый (RAL 9016).

Любой цвет по RAL: Стоимость = Цена из табл. + 20%.

Напольное исполнение (Параллели нв): Стоимость = Цена из табл. + 592 руб.

Гарантия 5 лет! Срок службы – поколение!

Радиаторы Параллели В нп (с нижним подключением)

 - Нижнее подключение, внутренняя резьба G 1/2", межсекое расстояние 50 мм;
 - Температура теплоносителя до 120°C (по терморегулирующей арматуре).

Стоимость радиатора Параллели В нп = Цена из табл. + 1 800 руб.

Комплект поставки:

- встроенный терморегулирующий клапан;
- пробка глухая G 1/2" – 2 шт.;
- кран Маевского G 1/2" – 1 шт.

Узел нижнего подключения радиатора Параллели нп

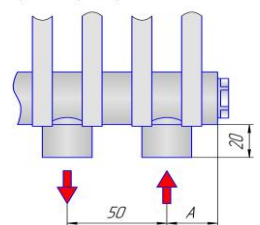

 Размер А:
 - для шага 25" – 26мм,
 - для шага 30" – 36мм.

Комплекующие изделия для приборов Параллели	Цена с НДС, руб.
Комплект Параллели: пробка глухая – 1шт., кран Маевского – 1шт.	144
Кронштейн КР 2-50 (вылет 50 мм) для Параллели В1. Комплектация: кронштейн, дюбели и шурупы.	96
Кронштейн КР 2-90 (вылет 90 мм) для Параллели В2. Комплектация: кронштейн, дюбели и шурупы.	96
Кронштейн КС 2-22 для Параллели Г1 (необходимо 4 шт. на прибор)	96
Кронштейн КП 2-85 для Параллели Г2 (необходимо 4 шт. на прибор)	96

Дополнительно:

- запорно-присоединительный клапан прямой RLV-KS (Н-узел)	2 291 руб.
- запорно-присоединительный клапан угловой RLV-KS (Н-узел)	2 291 руб.
- клапан запорный радиаторный прямой RLV 15	1 237 руб.
- клапан запорный радиаторный угловой RLV 15	1 237 руб.
- клапан терморегулятора прямой RA-N 15	2 134 руб.
- клапан терморегулятора угловой RA-N 15	2 134 руб.
- термостатический элемент RA2994	1 911 руб.
- термостатический элемент RAX 6070	2 788 руб.
- термостатический элемент RAX 6075	2 905 руб.
- термостатический элемент RAX 6170	3 137 руб.

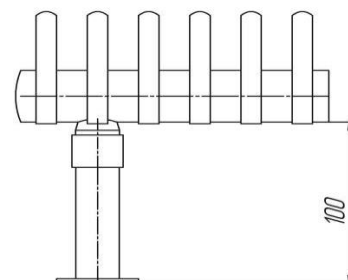
Радиатор Параллели нв

МЫ НАДЕЖНЫЕ ПАРТНЕРЫ !!!

Радиаторы Зеркало

Температура теплоносителя до 130 °С.

Присоединительная резьба G1/2". Исполнение – настенное, напольное. Подключение – нижнее.

Зеркало					
Модель	Высота, мм	Длина, мм	Мощность, Вт Θ=70 °С (95°/85°/20°С).	Цена с НДС, руб.	
				Зеркало прямое (исп.1)	Зеркало полукруглое (исп.2)
Зеркало 1-1500-3-3	1645	680	1650	21 865	22 365
Зеркало 2-1500-3-3	1645	680	2748	35 618	36 118
Зеркало 1-1750-3-3	1895	680	2130	23 560	24 060
Зеркало 2-1750-3-3	1895	680	3510	39 834	40 334
Зеркало А40 1-1500-3-3	1617	481	854	13 404	13 904
Зеркало А40 2-1500-3-3	1617	481	1555	22 389	22 889
Зеркало А40 1-1750-3-3	1867	481	985	17 155	17 655
Зеркало А40 2-1750-3-3	1867	481	1800	28 398	28 898
Зеркало С1-1500-0-4	1534	341	486	18 179	-
Зеркало С2-1500-0-4	1534	341	660	22 278	-
Зеркало С1-1750-0-4	1784	341	555	18 800	-
Зеркало С2-1750-0-4	1784	341	759	23 275	-
Зеркало С1-1500-3-3	1534	425	711	20 982	21 482
Зеркало С2-1500-3-3	1534	425	971	29 632	30 132
Зеркало С1-1750-3-3	1784	425	815	21 790	22 290
Зеркало С2-1750-3-3	1784	425	1120	30 873	31 373
Зеркало П1-1500-1-7 шаг 25	1534	376	879	20 410	-
Зеркало П2-1500-1-7 шаг 25	1534	376	1336	27 621	-
Зеркало П1-1750-1-7 шаг 25	1784	376	1023	21 492	-
Зеркало П2-1750-1-7 шаг 25	1784	376	1531	28 765	-
Зеркало П1-1500-4-4 шаг 30	1534	421	879	20 410	20 910
Зеркало П2-1500-4-4 шаг 30	1534	421	1336	27 621	28 121
Зеркало П1-1750-4-4 шаг 30	1784	421	1023	21 492	21 992
Зеркало П2-1750-4-4 шаг 30	1784	421	1531	28 765	29 265
Радиаторы Зеркало из нержавеющей стали					
Зеркало Нерж А40 1-1500-3-3	1617	481	598	50 380	50 880
Зеркало Нерж А40 1-1750-3-3	1867	481	690	54 814	55 314
Зеркало Нерж С1-1500-0-4	1534	341	340	35 753	-
Зеркало Нерж С1-1750-0-4	1784	341	389	38 122	-

* Возможна модификация радиаторов Зеркало со встроенным шкафом (исп.3) – цену уточняйте при заказе.

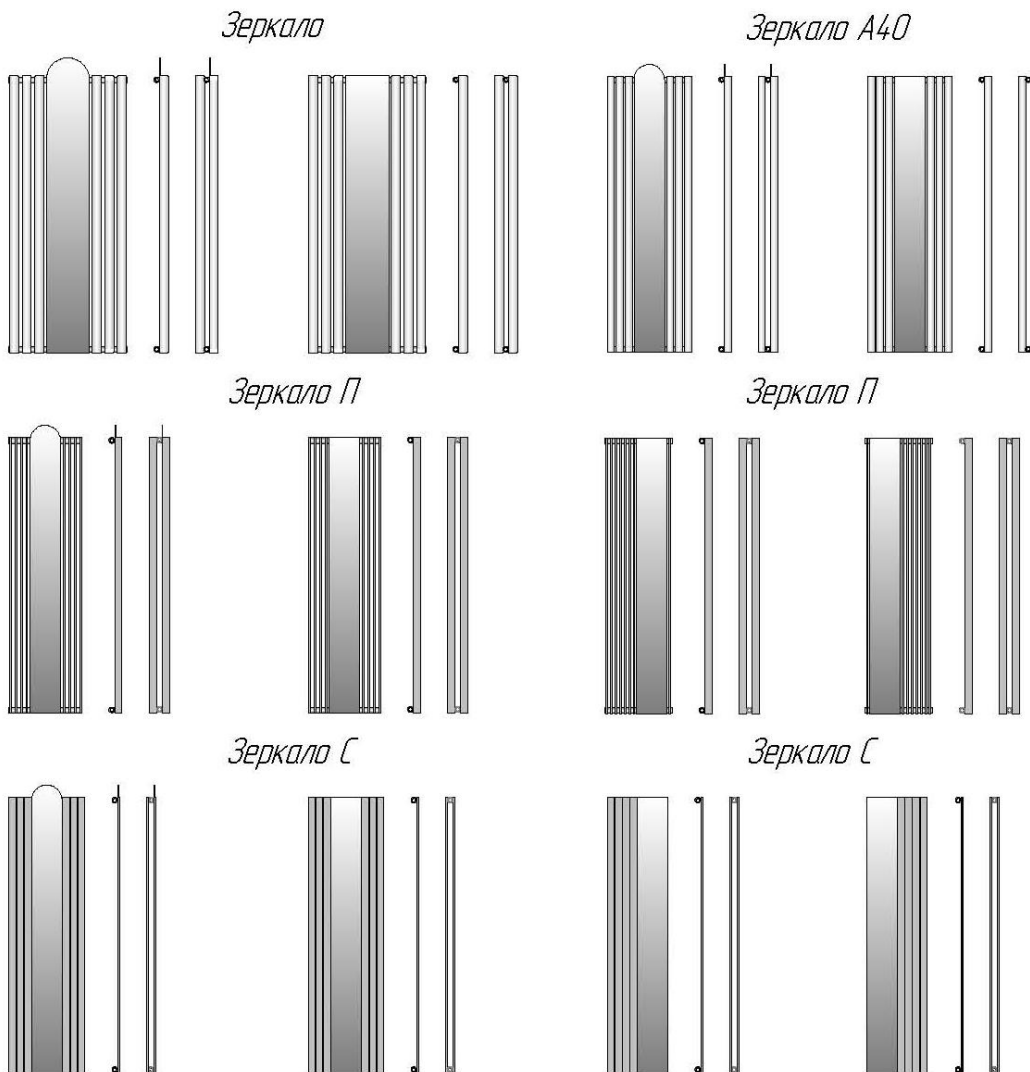

МЫ НАДЕЖНЫЕ ПАРТНЕРЫ !!!

Пример условного обозначения

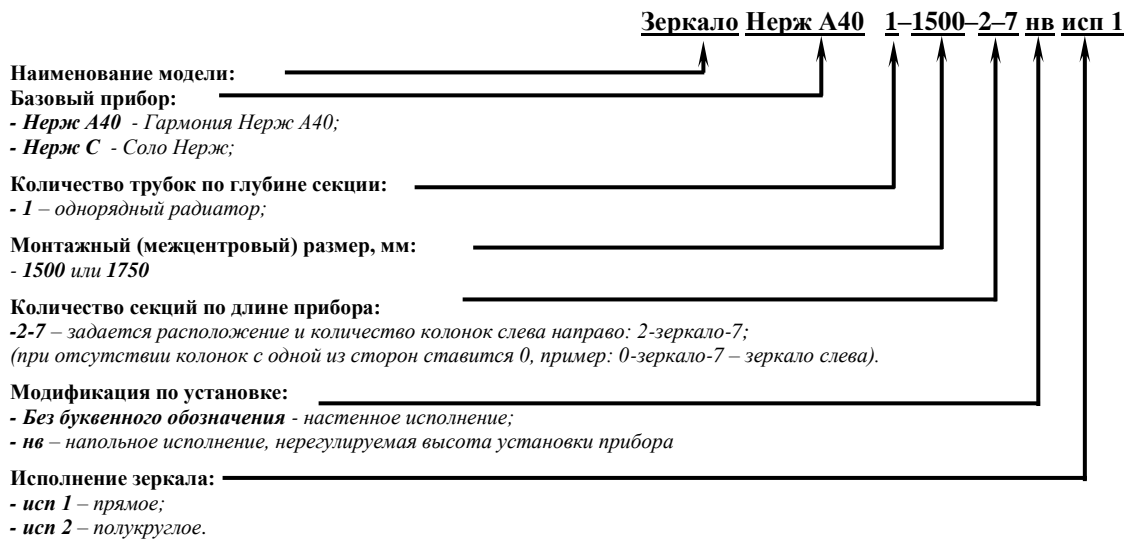
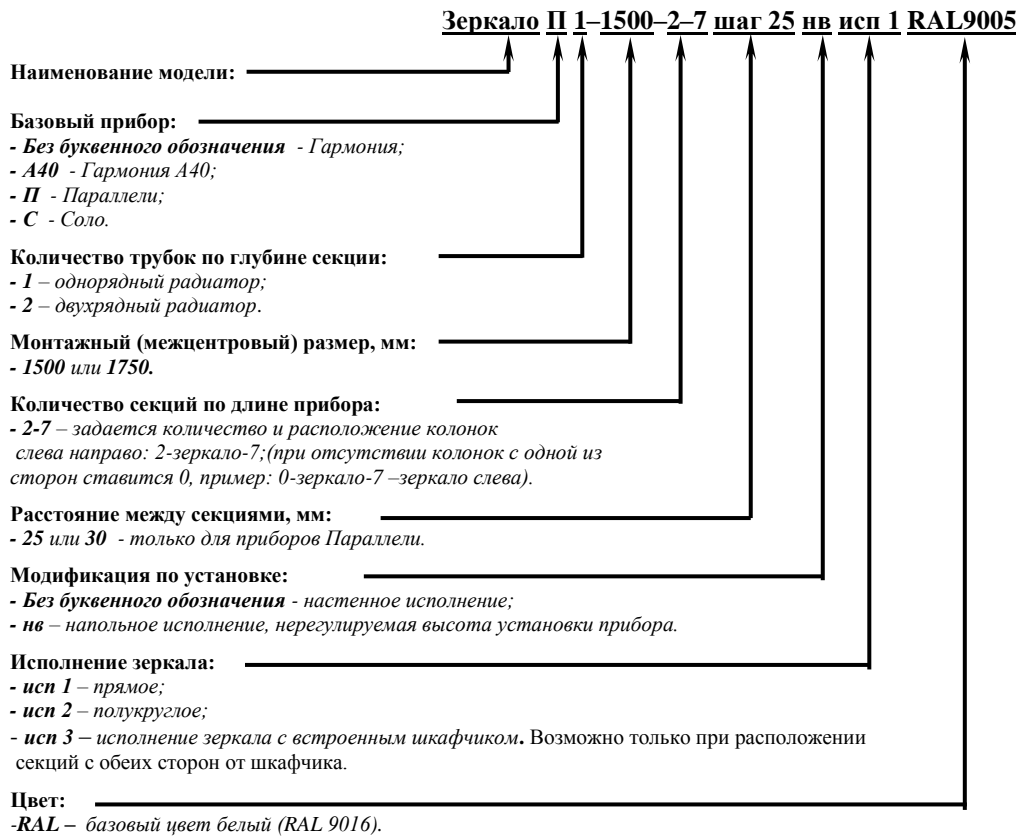

Комплектующие изделия для приборов Зеркало	Цена с НДС, руб.
Комплект Зеркало: пробка глухая -3шт., кран Маевского -1шт.	272
Кронштейн КР 2-50 (вылет 50 мм) для радиаторов с центральным расположением зеркала: Зеркало 1, ЗеркалоА40 1, Зеркало П1. Комплектация: кронштейн, дюбели и шурупы.	96
Кронштейн КР 2-90 (вылет 90 мм) для радиаторов с центральным расположением зеркала: Зеркало 2, ЗеркалоА40 2, Зеркало П2. Комплектация: кронштейн, дюбели и шурупы.	96
Кронштейн КС 2-22 (вылет 22 мм) для Зеркало С1, Зеркало П1 с боковым расположением зеркала. Комплектация: кронштейн, дюбели и шурупы.	96
Кронштейн КС 2-22 Нерж (вылет 22 мм) для Зеркало Нерж С1. Комплектация: кронштейн, дюбели и шурупы.	320
Кронштейн КР 2-50 Нерж (вылет 50 мм) для Зеркало Нерж А40 1. Комплектация: кронштейн, дюбели и шурупы.	320
Кронштейн КР 2-90 Нерж (вылет 90 мм) для Зеркало Нерж А40 2. Комплектация: кронштейн, дюбели и шурупы.	320

Для моделей Зеркало, отличных от указанных в прайс-листе, тип кронштейнов уточняйте при заказе.

МЫ НАДЕЖНЫЕ ПАРТНЕРЫ !!!

Конвекторы Элегант

Конвекторы Элегант настенного и напольного исполнения выделяются из общей серии приборов с медно-алюминиевыми теплообменниками своей эргономичностью. Кожух имеет более сложную конструкцию, фронтальная панель прибора съемная, для обслуживания медно-алюминиевого теплообменника.

Возможна комплектация терморегулирующей арматурой.

Температура теплоносителя до 130 °С, рабочее давление до 15 атм., испытательное давление 25 атм.

По заказу комплектуется терморегулирующей арматурой и исполняется на регулируемых стойках. Все конвекторы комплектуются краном Маевского.

Мощность указана при значении температурного напора ΔT_{70} (95°/85°/20°С).

Ширина x высота	110x250				110x400							
	1		2		1		2		3		4	
Число теплообменников	Мощность, Вт	Цена с НДС, руб.	Мощность, Вт	Цена с НДС, руб.	Мощность, Вт	Цена с НДС, руб.	Мощность, Вт	Цена с НДС, руб.	Мощность, Вт	Цена с НДС, руб.	Мощность, Вт	Цена с НДС, руб.
500	329	6 580	465	7 656	410	7 023	564	8 658	607	9 777	650	10 647
600	451	7 140	612	8 470	562	7 611	743	9 575	806	10 809	863	11 876
700	573	7 698	760	9 284	714	8 200	922	10 491	1005	11 839	1076	13 104
800	695	8 257	907	10 098	866	8 789	1101	11 407	1204	12 870	1289	14 333
900	817	8 817	1055	10 912	1018	9 377	1280	12 325	1403	13 902	1502	15 562
1000	939	9 375	1202	11 726	1170	9 966	1459	13 241	1602	14 932	1715	16 790
1100	1061	9 934	1350	12 540	1322	10 553	1638	14 157	1801	15 964	1929	18 018
1200	1183	10 493	1497	13 354	1474	11 142	1817	15 074	2000	16 994	2142	19 247
1300	1305	11 052	1645	14 168	1626	11 730	1996	15 990	2199	18 026	2355	20 475
1400	1427	11 611	1792	14 981	1778	12 319	2175	16 907	2398	19 057	2568	21 704
1500	1549	12 169	1940	15 795	1930	12 907	2354	17 824	2597	20 088	2781	22 933
1600	1671	12 728	2087	16 609	2082	13 496	2533	18 740	2796	21 119	2994	24 162
1700	1793	13 288	2235	17 423	2234	14 083	2712	19 657	2995	22 149	3207	25 389
1800	1915	13 846	2382	18 237	2386	14 672	2891	20 574	3194	23 181	3420	26 618
1900	2037	14 405	2530	19 051	2538	15 260	3070	21 490	3393	24 212	3633	27 847
2000	2159	14 964	2677	19 865	2690	15 849	3249	22 407	3592	25 243	3846	29 075
2100	2281	15 523	2825	20 679	2842	16 438	3428	23 323	3791	26 274	4060	30 304
2200	2403	16 082	2972	21 493	2994	17 026	3607	24 239	3990	27 306	4273	31 533

Расположение теплообменников в конвекторах Элегант высотой 250 (сечение)

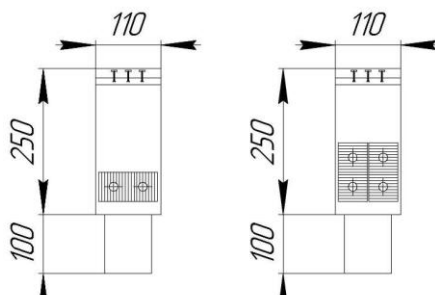

Расположение теплообменников в конвекторах Элегант высотой 400 (сечение)

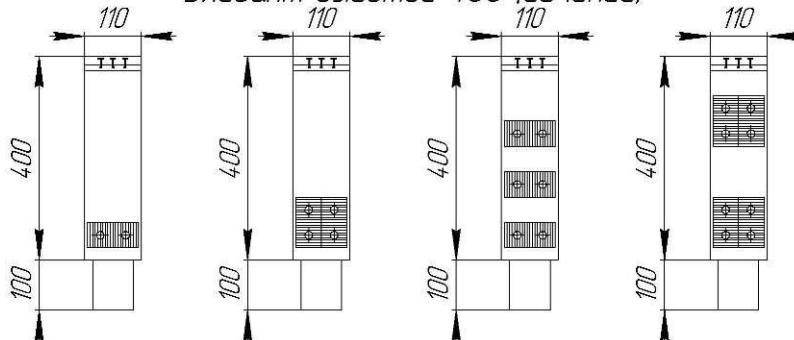

Любой цвет по RAL: **Стоимость = Цена из табл. + 20%**

Комбинированная покраска: **Стоимость = Цена из табл. + 25%**

Дополнительную комплектацию см. стр. 53-54

МЫ НАДЕЖНЫЕ ПАРТНЕРЫ!!!

Конвекторы Элегант мини

Конвекторы напольного и настенного исполнения с медно-алюминиевым теплообменником – отопительный прибор высшего класса. Благодаря небольшим размерам эстетично вписывается в интерьер современных помещений с высокими окнами и сплошными стеклянными стенами. Декоративный кожух с полимерным покрытием имеет в верхней части продольную профильную решетку для естественной конвекции, что обуславливает улучшенную циркуляцию воздуха и тем самым обеспечивается равномерный прогрев по всему объему отапливаемого помещения.

Для зданий, имеющих декоративные скругления стен, эркеры, изготавливаются конвекторы Элегант мини R радиусного исполнения. Радиус конвектора от 1000 мм и более (по осевой линии).

Конвекторы Элегант мини выпускаются с нижним подключением (боковое по заказу), внутренняя резьба G1/2". Все конвекторы комплектуются краном Маевского. Температура теплоносителя до 130°C, рабочее давление до 15 атм., испытательное давление 25 атм.

Мощность указана при значении температурного напора ΔT_{70} (95°/85°/20°C)..

Ширина x высота	130x80		80x130		130x130		130x130		180x130		230x130	
Число теплообменников:	1		1		1		2		3		4	
Длина, мм	Мощность, Вт	Цена с НДС, руб.	Мощность, Вт	Цена с НДС, руб.	Мощность, Вт	Цена с НДС, руб.	Мощность, Вт	Цена с НДС, руб.	Мощность, Вт	Цена с НДС, руб.	Мощность, Вт	Цена с НДС, руб.
500	243	3 707	189	4 002	248	3 800	354	5 055	577	6 713	632	8 361
600	333	4 008	254	4 306	340	4 111	467	5 573	739	7 451	847	9 327
700	423	4 310	318	4 610	431	4 421	579	6 090	902	8 188	1061	10 292
800	513	4 611	382	4 913	523	4 731	692	6 608	1064	8 926	1275	11 257
900	603	4 912	446	5 217	615	5 042	804	7 125	1226	9 664	1490	12 222
1000	693	5 213	510	5 521	707	5 352	917	7 643	1389	10 402	1704	13 187
1100	783	5 515	575	5 824	799	5 662	1029	8 160	1551	11 140	1918	14 152
1200	873	5 816	639	6 128	890	5 973	1142	8 678	1714	11 878	2133	15 117
1300	963	6 117	703	6 432	982	6 283	1254	9 195	1876	12 616	2347	16 082
1400	1053	6 418	767	6 736	1074	6 593	1367	9 713	2039	13 354	2561	17 047
1500	1143	6 720	831	7 040	1166	6 904	1479	10 230	2201	14 092	2776	18 012
1600	1233	7 021	896	7 343	1258	7 214	1592	10 748	2364	14 830	2990	18 977
1700	1323	7 322	960	7 646	1349	7 524	1704	11 265	2526	15 568	3205	19 942
1800	1413	7 623	1024	7 950	1441	7 834	1817	11 783	2689	16 306	3419	20 907
1900	1503	7 925	1088	8 254	1533	8 145	1929	12 300	2851	17 044	3633	21 872
2000	1593	8 226	1152	8 558	1625	8 455	2042	12 818	3013	17 782	3848	22 837
2100	1683	8 527	1217	8 862	1717	8 765	2154	13 336	3176	18 520	4062	23 802
2200	1773	8 829	1281	9 166	1808	9 076	2267	13 853	3338	19 258	4276	24 767

Конвектор Элегант мини



Конвектор Элегант мини (вид сверху)



Расположение теплообменников в конвекторах Элегант мини (сечение)

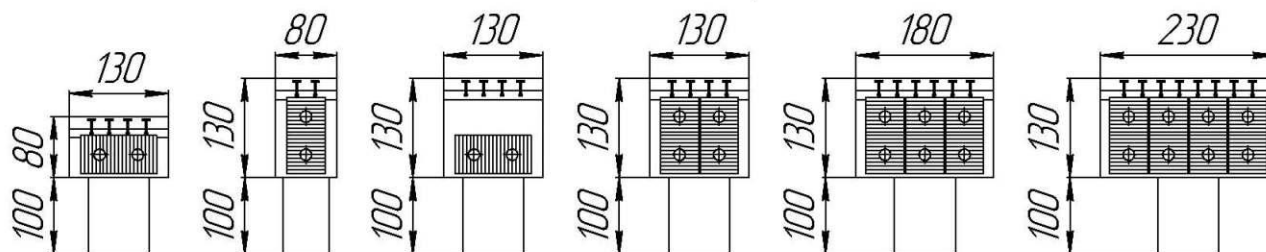

Радиусное исполнение: **Стоимость = Цена из табл. x 2.**
 Любой цвет по RAL: **Стоимость = Цена из табл. + 20%.**
 Дополнительную комплектацию см. стр. 53-54.

МЫ НАДЕЖНЫЕ ПАРТНЕРЫ!!!

Конвекторы Элегант плюс

Конвекторы Элегант плюс – приборы настенного и напольного исполнения с медно-алюминиевыми теплообменниками – это отопительные приборы высшего класса, исполненные в строгом европейском стиле, что позволяет гармонично вписать их в любой интерьер, использовать в самых смелых дизайнерских решениях.

Температура теплоносителя до 130°C, рабочее давление до 15 атм., испытательное давление 25 атм., присоединительная внутренняя резьба G1/2".

По заказу комплектация терморегулирующей арматурой и исполнение на регулируемых стойках. Все конвекторы комплектуются краном Маевского.

Мощность указана при значении температурного напора ΔT_{70} (95°/85°/20°C).

Ширина x высота	80x250		130x250				180x250		230x250			
	1		1		2		3		4		6	
Число теплообменников	1		1		2		3		4		6	
Длина, мм	Мощность, Вт	Цена с НДС, руб.	Мощность, Вт	Цена с НДС, руб.	Мощность, Вт	Цена с НДС, руб.	Мощность, Вт	Цена с НДС, руб.	Мощность, Вт	Цена с НДС, руб.	Мощность, Вт	Цена с НДС, руб.
500	226	5 793	329	5 982	465	6 962	747	8 547	807	10 431	899	11 618
600	303	6 266	451	6 490	612	7 700	957	9 481	1080	11 636	1194	13 123
700	379	6 738	573	6 998	760	8 441	1168	10 415	1354	12 840	1488	14 629
800	456	7 211	695	7 506	907	9 181	1378	11 350	1627	14 044	1783	16 134
900	532	7 684	817	8 015	1055	9 920	1589	12 284	1901	15 248	2078	17 640
1000	609	8 157	939	8 523	1202	10 660	1799	13 219	2174	16 453	2372	19 145
1100	686	8 630	1061	9 031	1350	11 400	2009	14 153	2448	17 657	2667	20 651
1200	762	9 102	1183	9 539	1497	12 140	2220	15 087	2721	18 861	2962	22 156
1300	839	9 575	1305	10 047	1645	12 879	2430	16 022	2995	20 066	3256	23 662
1400	915	10 048	1427	10 555	1792	13 620	2641	16 957	3268	21 270	3551	25 167
1500	992	10 521	1549	11 063	1940	14 360	2851	17 892	3542	22 474	3846	26 673
1600	1069	10 993	1671	11 571	2087	15 099	3061	18 825	3815	23 680	4141	28 178
1700	1145	11 466	1793	12 080	2235	15 839	3272	19 760	4089	24 884	4435	29 684
1800	1222	11 939	1915	12 588	2382	16 579	3482	20 695	4362	26 088	4730	31 189
1900	1298	12 412	2037	13 096	2530	17 319	3693	21 629	4636	27 292	5025	32 695
2000	1375	12 885	2159	13 604	2677	18 058	3903	22 563	4909	28 497	5319	34 200
2100	1452	13 357	2281	14 112	2825	18 798	4113	23 498	5183	29 701	5614	35 706
2200	1528	13 830	2403	14 620	2972	19 539	4324	24 432	5456	30 905	5909	37 211

Расположение теплообменников в конвекторах Элегант плюс высотой 250 (сечение)

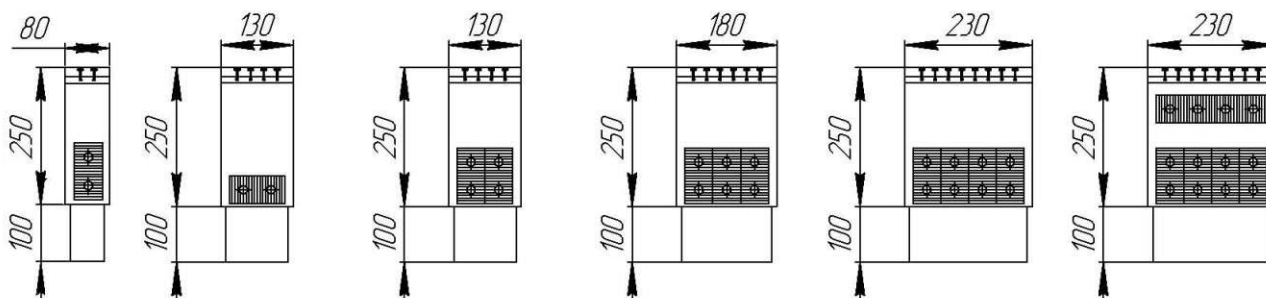

Любой цвет по RAL: Стоимость = Цена из табл. + 20%.
 Дополнительную комплектацию см. стр.53- 54.

МЫ НАДЕЖНЫЕ ПАРТНЕРЫ!!!

Ширина х высота	80x400		130x400								180x400			
	1		1		2		3		4		3		6	
Число теплообменников	1		1		2		3		4		3		6	
Длина, мм	Мощность, Вт	Цена с НДС, руб.	Мощность, Вт	Цена с НДС, руб.	Мощность, Вт	Цена с НДС, руб.	Мощность, Вт	Цена с НДС, руб.	Мощность, Вт	Цена с НДС, руб.	Мощность, Вт	Цена с НДС, руб.	Мощность, Вт	Цена с НДС, руб.
500	248	5 953	410	6 467	564	7 871	607	8 888	650	9 680	906	9 882	905	12 850
600	332	6 425	562	7 005	743	8 704	806	9 826	863	10 797	1161	10 948	1197	14 494
700	416	6 896	714	7 544	922	9 537	1005	10 764	1076	11 913	1416	12 015	1489	16 138
800	500	7 368	866	8 082	1101	10 371	1204	11 700	1289	13 030	1672	13 081	1781	17 782
900	584	7 840	1018	8 621	1280	11 204	1403	12 638	1502	14 147	1927	14 148	2073	19 425
1000	668	8 312	1170	9 159	1459	12 037	1602	13 576	1715	15 264	2182	15 216	2365	21 069
1100	752	8 784	1322	9 697	1638	12 870	1801	14 512	1929	16 380	2437	16 282	2657	22 712
1200	836	9 256	1474	10 236	1817	13 704	2000	15 450	2142	17 498	2692	17 349	2949	24 355
1300	920	9 728	1626	10 774	1996	14 537	2199	16 387	2355	18 614	2948	18 415	3241	25 999
1400	1004	10 199	1778	11 313	2175	15 370	2398	17 324	2568	19 731	3203	19 482	3533	27 643
1500	1088	10 671	1930	11 851	2354	16 203	2597	18 262	2781	20 848	3458	20 548	3825	29 287
1600	1172	11 143	2082	12 389	2533	17 037	2796	19 199	2994	21 965	3713	21 616	4117	30 930
1700	1256	11 615	2234	12 928	2712	17 870	2995	20 136	3207	23 081	3968	22 683	4409	32 574
1800	1340	12 087	2386	13 466	2891	18 703	3194	21 074	3420	24 198	4224	23 749	4701	34 218
1900	1424	12 559	2538	14 005	3070	19 536	3393	22 011	3633	25 315	4479	24 816	4993	35 861
2000	1508	13 031	2690	14 543	3249	20 370	3592	22 948	3846	26 432	4734	25 883	5285	37 505
2100	1592	13 503	2842	15 081	3428	21 203	3791	23 886	4060	27 548	4989	26 949	5577	39 148
2200	1676	13 974	2994	15 620	3607	22 036	3990	24 823	4273	28 666	5244	28 017	5869	40 791

Ширина х высота	230x400					
	4		6		8	
Число теплообменников	4		6		8	
Длина, мм	Мощность, Вт	Цена с НДС, руб.	Мощность, Вт	Цена с НДС, руб.	Мощность, Вт	Цена с НДС, руб.
500	975	12 117	1071	13 191	1090	14 999
600	1305	13 491	1422	14 873	1460	17 006
700	1635	14 866	1773	16 556	1829	19 013
800	1966	16 240	2124	18 238	2199	21 020
900	2296	17 612	2475	19 919	2568	23 027
1000	2627	18 987	2826	21 602	2938	25 034
1100	2957	20 361	3177	23 284	3307	27 041
1200	3287	21 735	3528	24 967	3677	29 048
1300	3618	23 109	3879	26 649	4046	31 056
1400	3948	24 482	4230	28 332	4416	33 062
1500	4279	25 856	4581	30 014	4785	35 069
1600	4609	27 230	4932	31 696	5155	37 076
1700	4939	28 604	5283	33 379	5524	39 083
1800	5270	29 978	5634	35 061	5894	41 090
1900	5600	31 351	5985	36 743	6263	43 097
2000	5931	32 725	6336	38 425	6633	45 104
2100	6261	34 099	6687	40 108	7002	47 111
2200	6591	35 473	7038	41 790	7372	49 118

Расположение теплообменников в конвекторах Элегант плюс высотой 400 (сечение)

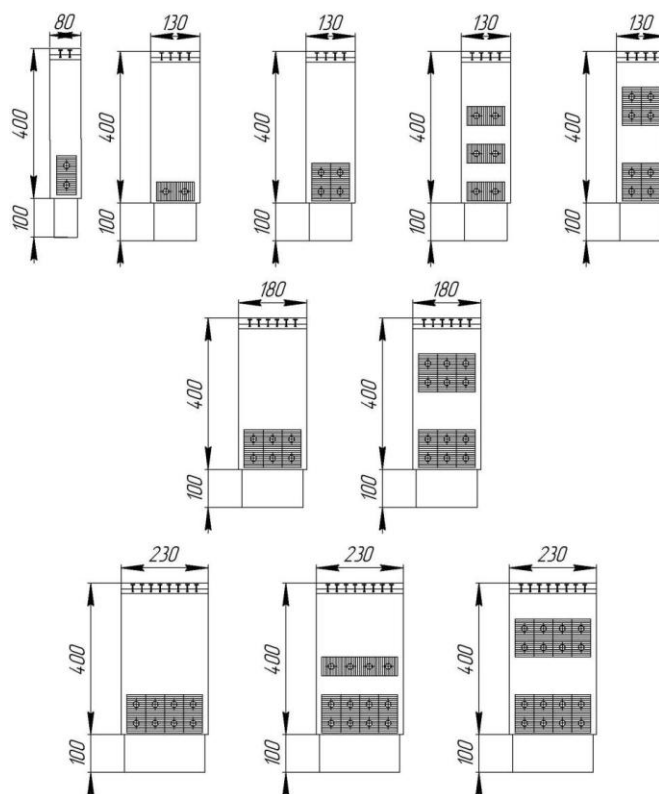

Любой цвет по RAL: Стоимость = Цена из табл. + 20%.
 Дополнительную комплектацию см. стр. 53-54.

МЫ НАДЕЖНЫЕ ПАРТНЕРЫ !!!

Ширина x высота	130x500								180x500			
	1		2		3		4		3		6	
Число теплообменников	Мощность, Вт	Цена с НДС, руб.	Мощность, Вт	Цена с НДС, руб.	Мощность, Вт	Цена с НДС, руб.	Мощность, Вт	Цена с НДС, руб.	Мощность, Вт	Цена с НДС, руб.	Мощность, Вт	Цена с НДС, руб.
500	451	6 710	610	8 089	644	9 009	689	9 804	983	10 515	969	12 983
600	618	7 268	804	8 939	855	9 952	915	10 925	1260	11 595	1281	14 626
700	785	7 826	998	9 788	1066	10 894	1141	12 047	1537	12 676	1594	16 268
800	952	8 384	1192	10 638	1277	11 837	1367	13 168	1814	13 755	1906	17 911
900	1119	8 942	1386	11 488	1488	12 780	1593	14 290	2091	14 835	2219	19 554
1000	1286	9 500	1579	12 338	1699	13 722	1819	15 411	2368	15 915	2531	21 197
1100	1453	10 058	1773	13 187	1910	14 665	2045	16 532	2645	16 994	2844	22 839
1200	1620	10 616	1967	14 037	2121	15 608	2271	17 654	2922	18 074	3156	24 482
1300	1787	11 174	2161	14 887	2332	16 550	2497	18 775	3199	19 155	3469	26 125
1400	1954	11 732	2355	15 736	2543	17 493	2723	19 897	3476	20 235	3781	27 767
1500	2121	12 291	2548	16 586	2754	18 436	2949	21 018	3753	21 315	4094	29 410
1600	2288	12 849	2742	17 436	2965	19 378	3175	22 139	4030	22 394	4406	31 053
1700	2455	13 407	2936	18 286	3176	20 321	3401	23 261	4307	23 474	4719	32 695
1800	2622	13 965	3130	19 135	3387	21 264	3627	24 382	4584	24 554	5031	34 338
1900	2789	14 523	3324	19 985	3598	22 206	3853	25 504	4861	25 635	5344	35 981
2000	2956	15 081	3517	20 835	3809	23 149	4079	26 625	5138	26 715	5656	37 624
2100	3123	15 639	3711	21 685	4020	24 091	4305	27 746	5415	27 794	5969	39 266
2200	3290	16 197	3905	22 534	4231	25 034	4531	28 868	5692	28 874	6281	40 909

Ширина x высота	230x500					
	4		6		8	
Число теплообменников	Мощность, Вт	Цена с НДС, руб.	Мощность, Вт	Цена с НДС, руб.	Мощность, Вт	Цена с НДС, руб.
500	1061	12 227	1157	13 320	1173	15 160
600	1420	13 602	1537	15 001	1570	17 169
700	1780	14 977	1916	16 682	1968	19 178
800	2139	16 352	2296	18 363	2365	21 187
900	2499	17 727	2675	20 044	2763	23 196
1000	2858	19 102	3055	21 724	3160	25 205
1100	3218	20 477	3434	23 405	3558	27 214
1200	3577	21 852	3814	25 086	3955	29 223
1300	3937	23 227	4193	26 767	4353	31 232
1400	4296	24 602	4573	28 448	4750	33 241
1500	4656	25 977	4952	30 128	5148	35 249
1600	5015	27 352	5332	31 809	5545	37 258
1700	5375	28 727	5711	33 490	5943	39 267
1800	5734	30 102	6091	35 171	6340	41 276
1900	6094	31 477	6470	36 852	6738	43 285
2000	6453	32 852	6850	38 532	7135	45 294
2100	6813	34 227	7229	40 213	7533	47 303
2200	7172	35 602	7609	41 894	7930	49 312

Расположение теплообменников в конвекторах Элегант плюс высотой 500 (сечение)

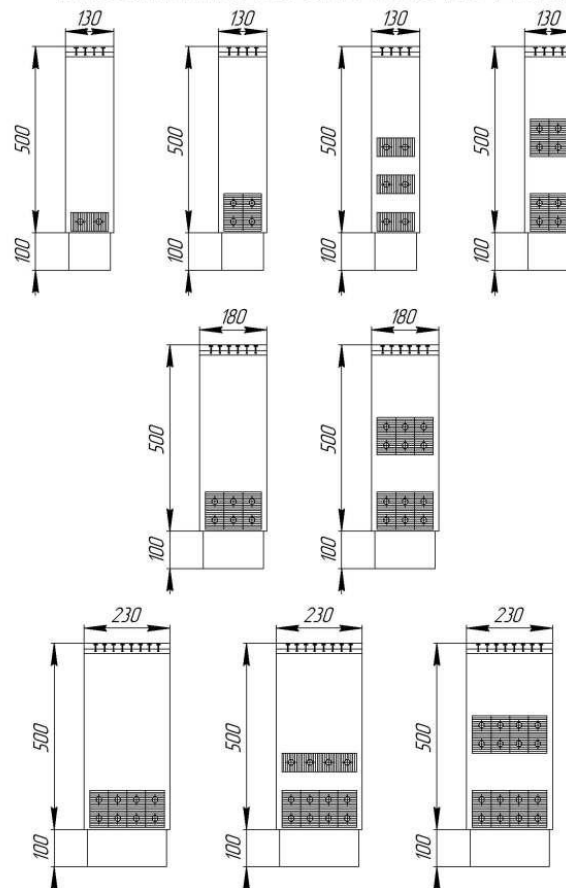

Любой цвет по RAL: *Стоимость = Цена из табл. + 20%*.
 Дополнительную комплектацию см. стр. 53-54.

МЫ НАДЕЖНЫЕ ПАРТНЕРЫ!!!

Ширина x высота	130x600								180x600			
	1		2		3		4		3		6	
Число теплообменников												
Длина, мм	Мощность, Вт	Цена с НДС, руб.	Мощность, Вт	Цена с НДС, руб.	Мощность, Вт	Цена с НДС, руб.	Мощность, Вт	Цена с НДС, руб.	Мощность, Вт	Цена с НДС, руб.	Мощность, Вт	Цена с НДС, руб.
500	483	6 903	647	8 271	680	9 131	727	9 930	1044	10 581	1031	13 115
600	662	7 476	853	9 130	903	10 079	966	11 055	1339	11 661	1363	14 756
700	841	8 049	1058	9 990	1126	11 027	1204	12 181	1633	12 741	1696	16 398
800	1020	8 622	1264	10 849	1349	11 975	1443	13 307	1927	13 821	2028	18 040
900	1199	9 196	1469	11 708	1572	12 922	1681	14 433	2221	14 901	2361	19 681
1000	1378	9 769	1675	12 567	1795	13 870	1920	15 559	2515	15 982	2693	21 323
1100	1557	10 342	1880	13 426	2018	14 818	2158	16 685	2810	17 062	3026	22 965
1200	1736	10 915	2086	14 285	2241	15 766	2397	17 811	3104	18 142	3358	24 607
1300	1915	11 488	2291	15 144	2464	16 714	2635	18 937	3398	19 222	3691	26 248
1400	2094	12 061	2497	16 003	2687	17 662	2874	20 063	3692	20 302	4023	27 890
1500	2273	12 635	2702	16 862	2910	18 610	3112	21 189	3986	21 382	4356	29 532
1600	2452	13 208	2908	17 721	3133	19 558	3351	22 314	4281	22 462	4688	31 173
1700	2631	13 781	3113	18 581	3356	20 505	3589	23 440	4575	23 542	5021	32 815
1800	2810	14 354	3319	19 440	3579	21 453	3828	24 566	4869	24 622	5353	34 457
1900	2989	14 927	3524	20 299	3802	22 401	4066	25 692	5163	25 702	5686	36 098
2000	3168	15 501	3730	21 158	4025	23 349	4305	26 818	5457	26 783	6018	37 740
2100	3347	16 074	3935	22 017	4248	24 297	4543	27 944	5752	27 863	6351	39 382
2200	3526	16 647	4141	22 876	4471	25 245	4782	29 070	6046	28 943	6683	41 024

Ширина x высота	230x600					
	4		6		8	
Число теплообменников						
Длина, мм	Мощность, Вт	Цена с НДС, руб.	Мощность, Вт	Цена с НДС, руб.	Мощность, Вт	Цена с НДС, руб.
500	1131	12 337	1237	13 450	1255	15 322
600	1515	13 713	1642	15 130	1681	17 333
700	1898	15 089	2048	16 809	2106	19 344
800	2282	16 466	2453	18 488	2532	21 354
900	2665	17 842	2859	20 167	2957	23 365
1000	3049	19 218	3264	21 846	3383	25 376
1100	3432	20 594	3670	23 526	3808	27 387
1200	3816	21 970	4075	25 205	4234	29 398
1300	4199	23 347	4481	26 884	4659	31 408
1400	4583	24 723	4886	28 563	5085	33 419
1500	4966	26 099	5292	30 242	5510	35 430
1600	5350	27 475	5697	31 922	5936	37 441
1700	5733	28 851	6103	33 601	6361	39 452
1800	6117	30 228	6508	35 280	6787	41 462
1900	6500	31 604	6914	36 959	7212	43 473
2000	6884	32 980	7319	38 638	7638	45 484
2100	7267	34 356	7725	40 318	8063	47 495
2200	7651	35 732	8130	41 997	8489	49 506

Расположение теплообменников в конвекторах Элегант плюс высотой 600 (сечение)

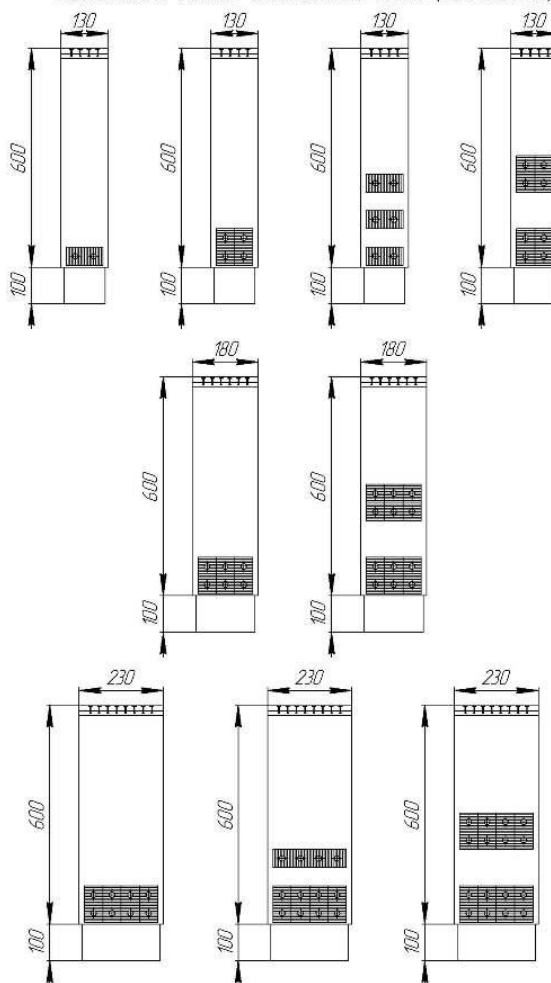

Любой цвет по RAL: Стоимость = Цена из табл. + 20%.
 Дополнительную комплектацию см. стр. 53-54.

МЫ НАДЕЖНЫЕ ПАРТНЕРЫ !!!

Ширина x высота	130x700								180x700			
	1		2		3		4		3		6	
Число теплообменников	Мощность, Вт	Цена с НДС, руб.	Мощность, Вт	Цена с НДС, руб.	Мощность, Вт	Цена с НДС, руб.	Мощность, Вт	Цена с НДС, руб.	Мощность, Вт	Цена с НДС, руб.	Мощность, Вт	Цена с НДС, руб.
500	508	7 060	677	8 434	715	9 252	766	10 055	1096	10 646	1091	13 246
600	696	7 648	891	9 302	950	10 205	1017	11 186	1405	11 727	1443	14 887
700	884	8 237	1106	10 171	1184	11 158	1268	12 316	1714	12 807	1795	16 528
800	1072	8 825	1321	11 039	1419	12 112	1519	13 447	2023	13 887	2147	18 169
900	1260	9 413	1536	11 907	1653	13 065	1770	14 577	2331	14 968	2499	19 809
1000	1448	10 002	1751	12 775	1888	14 018	2021	15 708	2640	16 048	2851	21 450
1100	1636	10 590	1965	13 643	2122	14 971	2272	16 838	2949	17 128	3203	23 091
1200	1824	11 178	2180	14 511	2357	15 924	2523	17 969	3258	18 209	3555	24 732
1300	2012	11 767	2395	15 379	2591	16 878	2774	19 099	3567	19 289	3907	26 373
1400	2200	12 355	2610	16 247	2826	17 831	3025	20 230	3875	20 369	4259	28 013
1500	2388	12 943	2825	17 115	3060	18 784	3276	21 237	4184	21 449	4611	29 654
1600	2576	13 532	3039	17 983	3295	19 737	3527	22 491	4493	22 530	4963	31 295
1700	2764	14 120	3254	18 851	3529	20 691	3778	23 621	4802	23 610	5315	32 936
1800	2952	14 708	3469	19 719	3764	21 644	4029	24 752	5111	24 690	5667	34 577
1900	3140	15 297	3684	20 588	3998	22 597	4280	25 882	5419	25 771	6019	36 217
2000	3328	15 885	3899	21 456	4233	23 550	4531	27 013	5728	26 851	6371	37 858
2100	3516	16 473	4113	22 324	4467	24 504	4782	28 143	6037	27 931	6723	39 499
2200	3704	17 062	4328	23 192	4702	25 457	5033	29 274	6346	29 012	7075	41 140

Ширина x высота	230x700					
	4		6		8	
Число теплообменников	Мощность, Вт	Цена с НДС, руб.	Мощность, Вт	Цена с НДС, руб.	Мощность, Вт	Цена с НДС, руб.
500	1186	12 447	1306	13 580	1335	15 483
600	1589	13 824	1735	15 258	1788	17 496
700	1991	15 202	2163	16 935	2240	19 508
800	2393	16 579	2591	18 613	2693	21 521
900	2795	17 956	3020	20 290	3146	23 533
1000	3197	19 334	3448	21 968	3598	25 546
1100	3600	20 711	3876	23 645	4051	27 559
1200	4002	22 088	4304	25 323	4503	29 571
1300	4404	23 465	4733	27 000	4956	31 584
1400	4806	24 843	5161	28 678	5409	33 596
1500	5208	26 220	5589	30 355	5861	35 609
1600	5611	27 597	6018	32 033	6314	37 622
1700	6013	28 975	6446	33 710	6766	39 634
1800	6415	30 352	6874	35 388	7219	41 647
1900	6817	31 729	7303	37 065	7672	43 659
2000	7219	33 107	7731	38 743	8124	45 672
2100	7622	34 484	8159	40 420	8577	47 685
2200	8024	35 861	8587	42 098	9029	49 697

Расположение теплообменников в конвекторах Элегант плюс высотой 700 (сечение)

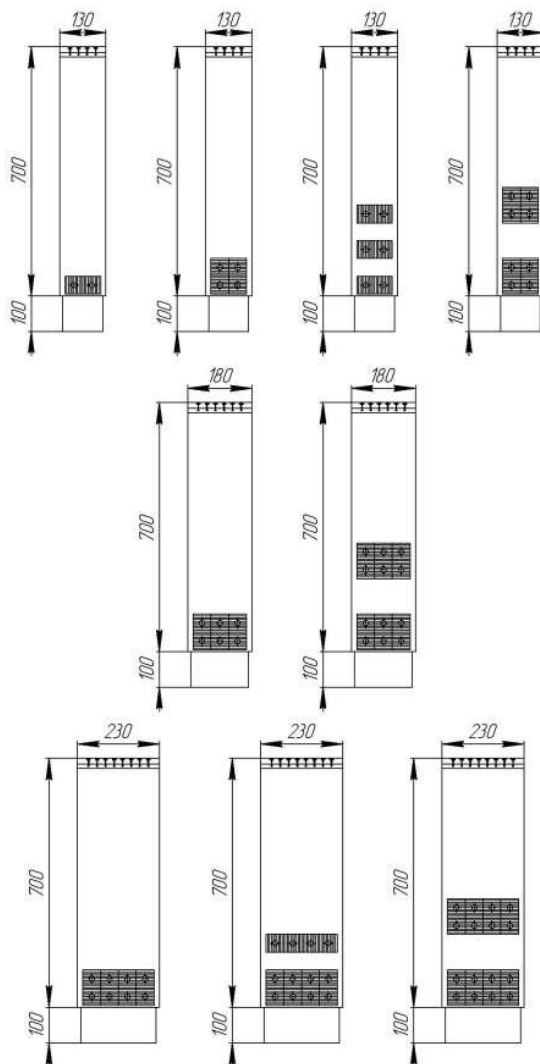

Любой цвет по RAL: **Стоимость = Цена из табл. + 20%**.
 Дополнительную комплектацию см. стр. 53-54.

МЫ НАДЕЖНЫЕ ПАРТНЕРЫ !!!

Ширина х высота	130x900								180x900			
	1		2		3		4		3		6	
Число теплообменников	Мощность, Вт	Цена с НДС, руб.	Мощность, Вт	Цена с НДС, руб.	Мощность, Вт	Цена с НДС, руб.	Мощность, Вт	Цена с НДС, руб.	Мощность, Вт	Цена с НДС, руб.	Мощность, Вт	Цена с НДС, руб.
500	540	7 368	727	8 767	782	9 495	839	10 306	1173	10 778	1203	13 509
600	740	7 986	958	9 653	1039	10 458	1114	11 445	1504	11 859	1591	15 148
700	940	8 605	1189	10 538	1295	11 422	1389	12 586	1834	12 939	1979	16 787
800	1140	9 223	1420	11 424	1552	12 386	1664	13 725	2165	14 019	2367	18 427
900	1340	9 841	1651	12 310	1808	13 350	1939	14 865	2495	15 100	2755	20 066
1000	1540	10 459	1882	13 196	2065	14 313	2214	16 004	2826	16 180	3143	21 705
1100	1740	11 078	2113	14 081	2321	15 277	2489	17 144	3156	17 261	3531	23 344
1200	1940	11 696	2344	14 967	2578	16 242	2764	18 284	3487	18 341	3919	24 983
1300	2140	12 314	2575	15 853	2834	17 206	3039	19 423	3817	19 422	4307	26 622
1400	2340	12 932	2805	16 739	3091	18 169	3314	20 564	4148	20 502	4695	28 261
1500	2540	13 550	3036	17 625	3347	19 133	3589	21 703	4478	21 582	5083	29 900
1600	2740	14 169	3267	18 510	3604	20 097	3864	22 842	4809	22 663	5471	31 539
1700	2940	14 787	3498	19 396	3860	21 061	4139	23 982	5139	23 743	5859	33 178
1800	3140	15 405	3729	20 282	4117	22 024	4414	25 122	5470	24 824	6247	34 818
1900	3340	16 023	3960	21 168	4373	22 988	4689	26 262	5800	25 904	6635	36 457
2000	3540	16 642	4191	22 053	4630	23 952	4964	27 401	6131	26 985	7023	38 096
2100	3740	17 260	4422	22 939	4886	24 916	5239	28 541	6461	28 065	7411	39 735
2200	3940	17 878	4653	23 825	5143	25 880	5514	29 681	6792	29 145	7799	41 374

Ширина х высота	230x900					
	4		6		8	
Число теплообменников	Мощность, Вт	Цена с НДС, руб.	Мощность, Вт	Цена с НДС, руб.	Мощность, Вт	Цена с НДС, руб.
500	1269	12 668	1424	13 840	1480	15 806
600	1700	14 048	1891	15 514	1981	17 822
700	2130	15 427	2358	17 189	2483	19 839
800	2560	16 807	2825	18 863	2985	21 855
900	2991	18 186	3292	20 537	3486	23 872
1000	3421	19 566	3759	22 212	3988	25 888
1100	3851	20 946	4226	23 886	4489	27 904
1200	4281	22 325	4693	25 560	4991	29 921
1300	4712	23 705	5160	27 234	5493	31 937
1400	5142	25 084	5627	28 909	5994	33 954
1500	5572	26 464	6094	30 583	6496	35 970
1600	6003	27 844	6561	32 257	6997	37 986
1700	6433	29 223	7028	33 932	7499	40 003
1800	6863	30 603	7495	35 606	8001	42 019
1900	7294	31 982	7962	37 280	8502	44 036
2000	7724	33 362	8429	38 955	9004	46 052
2100	8154	34 742	8896	40 629	9505	48 068
2200	8584	36 121	9363	42 303	10007	50 085

Расположение теплообменников в конвекторах Элегант плюс высотой 900 (сечение)

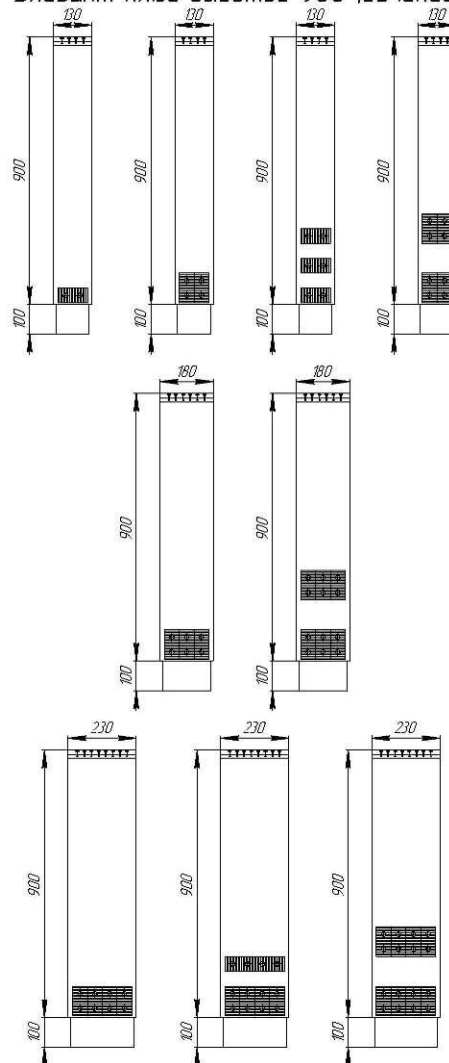

Любой цвет по RAL: Стоимость = Цена из табл. + 20%.
 Дополнительную комплектацию см. стр. 53-54.

МЫ НАДЕЖНЫЕ ПАРТНЕРЫ!!!

Конвекторы Элегант В

Конвекторы с медно-алюминиевыми теплообменниками напольного и настенного исполнения с принудительной конвекцией (с вентиляторами тангенциального типа):

- Встроенная плавная регулировка оборотов вентиляторов;
- При небольших габаритных размерах обладают высокой теплоотдачей.

Габаритные размеры кожуха (ШхВхД), мм	Количество теплообменников, шт.	Количество вентилятров, шт.	Эл. мощность $P_{ном.}, Вт$	Теплоотдача (ΔT^{*70})*, Вт		Напряжение (номинальное) $U_{ном.}, В$	Цена с НДС, руб.
				при количестве оборотов			
				$V_{"o"}$ вент.	V_{max} вент.		
130 x 250 x 600	1	1	32	352	741	~220	16 539
130 x 250 x 600	2	1	32	516	1468	~220	20 592
130 x 350 x 600	3	1	32	628	1723	~220	25 139
130 x 350 x 600	4	1	32	730	1896	~220	29 309
130 x 250 x 1000	1	2	64	732	1527	~220	23 066
130 x 250 x 1000	2	2	64	1013	2954	~220	29 522
130 x 350 x 1000	3	2	64	1246	3463	~220	36 544
130 x 350 x 1000	4	2	64	1476	3812	~220	43 093
130 x 250 x 1500	1	3	96	1207	2545	~220	30 544
130 x 250 x 1500	2	3	96	1635	4851	~220	39 940
130 x 350 x 1500	3	3	96	2026	5695	~220	49 940
130 x 350 x 1500	4	3	96	2341	6264	~220	59 456

по заказу комплектуется фильтром (класс очистки – G2)

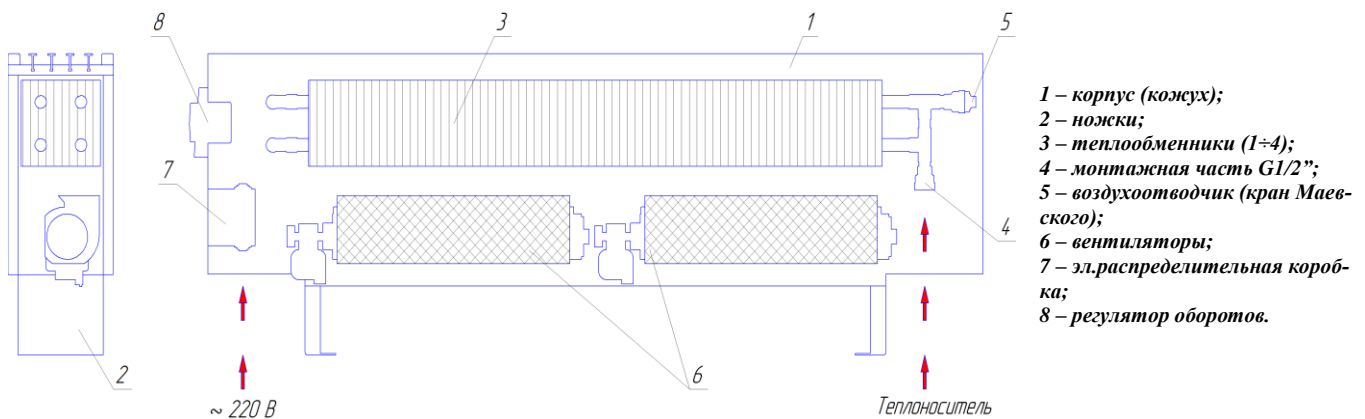

Любой цвет по RAL: *Стоимость* = *Цена из табл.* + 20%.

Комбинированная покраска: *Стоимость* = *Цена из табл.* + 25%.

Дополнительно:

- запорно-присоединительный клапан прямой RLV-KS (H-узел)	2 291 руб.
- запорно-присоединительный клапан угловой RLV-KS (H-узел)	2 291 руб.
- клапан запорный радиаторный прямой RLV 15	1 237 руб.
- клапан запорный радиаторный угловой RLV 15	1 237 руб.
- вентиляторный блок для конвектора Элегант В	4 500 руб.

МЫ НАДЕЖНЫЕ ПАРТНЕРЫ!!!

Пример условного обозначения

Элегант мини 180x130x1000 3то Прох лев рв Терм R1800 RALкомб 9002 1028 рисунок

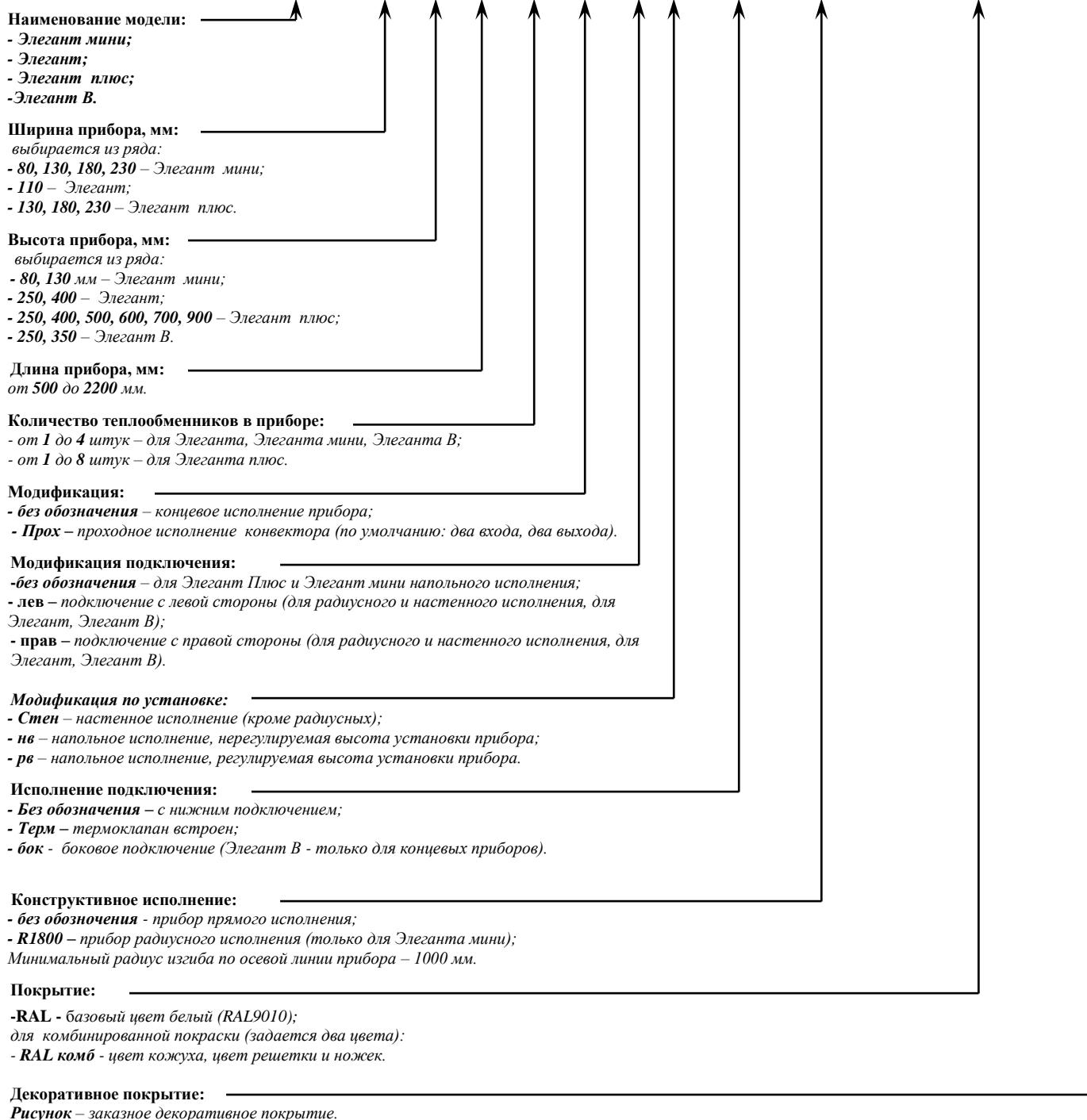

Исполнение по подключению:

Элегант мини, Элегант, Элегант Плюс

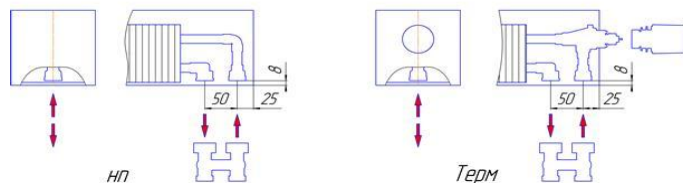

Элегант мини 130x80 1то Терм

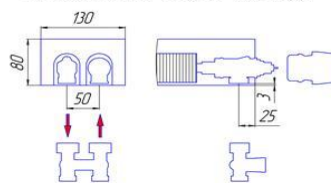

Цена «Терм» (установлен клапан терморегулятора) – 2 655 руб.

Дополнительная комплектация для двухтрубной системы отопления:

термостатический элемент – 1 911 руб.;

запорно-присоединительный клапан прямой, угловой (Н-узел) – 2 291 руб.;

клапан запорный радиаторный прямой, угловой (одинарный) – 1 237 руб.

Стоимость исполнения на регулируемых ножках (рв) = Цена из табл. + 592 руб.

Более детально схему подключения (положение относительно продольной оси прибора) уточняйте при заказе.

Рекомендации по применению: http://www.kztoradiator.ru/Documentation_ru.html.

МЫ НАДЕЖНЫЕ ПАРТНЕРЫ !!!

Конвектор Бриз

Конвекторы **Бриз** с медно-алюминиевым теплообменником, обеспечивают быстрый и эффективный обогрев помещения, создавая перед большими окнами и стеклянными стенами тепловые завесы от потоков холодного воздуха.

Конвекторы **Бриз** встраиваются в структуру пола, остаются видимыми только декоративные решетки. Теплообменник комплектуется краном Маевского (воздухоотводчиком).

Мощность указана при значении температурного напора ΔT_{70} (95°/85°/20°C).

Ширина х высота		200x80	200x100	200x120			
Число теплообменников		1					
Длина, мм	Длина оребр., мм	Теплоотдача, Вт	Цена с НДС, руб.	Теплоотдача, Вт	Цена с НДС, руб.	Теплоотдача, Вт	Цена с НДС, руб.
800	575	252	7 684	278	7 877	312	8 068
1000	775	340	9 609	375	9 810	421	10 009
1200	975	427	11 533	471	11 742	530	11 949
1500	1275	559	14 419	616	14 640	693	14 860
1800	1575	690	17 306	761	17 539	856	17 771
2000	1775	778	19 230	858	19 471	965	19 711
2200	1975	865	21 154	954	21 403	1074	21 652
2500	2275	997	24 040	1099	24 302	1237	24 563
2800	2575	1128	26 927	1244	27 200	1400	27 473
3000	2775	1216	28 851	1341	29 133	1509	29 414
3200	2975	1280	30 775	1412	31 065	1591	31 354
3500	3275	1412	33 661	1557	33 963	1754	34 265
3800	3535	1544	36 548	1703	36 862	1917	37 176
4000	3735	1632	38 472	1799	38 794	2026	39 116
4200	3935	1719	40 396	1896	40 726	2135	41 057
4500	4235	1851	43 282	2041	43 625	2298	43 967
4800	4535	1982	46 169	2186	46 523	2461	46 878
5000	4735	2070	48 093	2282	48 456	2570	48 819

Ширина х высота		260x80	260x100	260x120			
Число теплообменников		1					
Длина, мм	Длина оребр., мм	Теплоотдача, Вт	Цена с НДС, руб.	Теплоотдача, Вт	Цена с НДС, руб.	Теплоотдача, Вт	Цена с НДС, руб.
800	575	296	8 866	323	9 089	360	9 310
1000	775	399	11 096	436	11 324	486	11 551
1200	975	502	13 326	549	13 560	611	13 793
1500	1275	656	16 671	717	16 913	799	17 155
1800	1575	811	20 015	886	20 267	987	20 517
2000	1775	914	22 245	999	22 502	1113	22 758
2200	1975	1017	24 475	1112	24 738	1238	25 000
2500	2275	1171	27 820	1280	28 091	1426	28 362
2800	2575	1326	31 164	1449	31 445	1614	31 724
3000	2775	1429	33 394	1562	33 680	1740	33 965
3200	2975	1506	35 624	1646	35 916	1834	36 207
3500	3275	1661	38 969	1815	39 269	2022	39 569
3800	3535	1815	42 313	1984	42 623	2210	42 931
4000	3735	1918	44 543	2097	44 858	2335	45 172
4200	3935	2021	46 773	2209	47 094	2461	47 414
4500	4235	2176	50 118	2378	50 447	2649	50 776
4800	4535	2330	53 462	2547	53 801	2837	54 138
5000	4735	2433	55 692	2660	56 036	2962	56 379

Рекомендации по установке:

Для получения максимальных значений тепловой отдачи, рекомендуется устанавливать конвектор теплообменником к окну.

Конвектор Бриз шириной 200

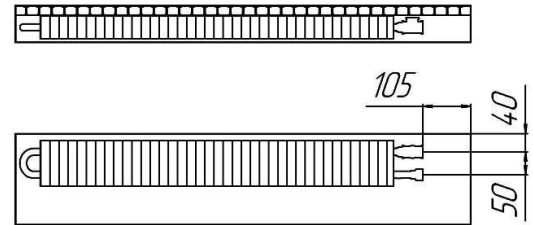

Расположение теплообменников в конвекторах Бриз шириной 200 (сечение)

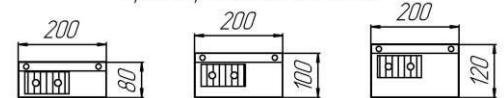

Технические характеристики:

- Температура теплоносителя до 130 °С;
- Рабочее давление до 15 атм;
- Медно-алюминиевый теплообменник с воздухоотводчиком;
- Присоединительная внутренняя резьба G1/2".

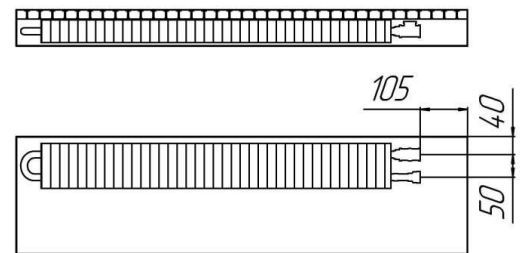
Конвектор Бриз шириной 260

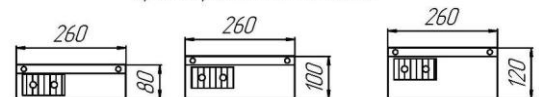

Расположение теплообменников в конвекторах Бриз шириной 260 (сечение)



В стоимость прибора входит декоративная решетка «Алюминий с бесцветным анодированием» с шагом 18 мм.

Расчёт стоимости конвектора с другим типом решётки смотрите на стр. 64.

Дополнительная комплектация на стр. 58.

Радиусные конвекторы Бриз-R (радиус по средней линии прибора от 1000мм):

Стоимость = Цена Бриз x 2.

Конвектор Бриз в корпусе из нерж. стали с организованным выходом конденсата:

Стоимость = Цена Бриз + 25%.

МЫ НАДЕЖНЫЕ ПАРТНЕРЫ !!!

Ширина x высота		300x80	300x100	300x120					
Число теплообменников		2							
Длина, мм	Длина оребр., мм	Теплоотдача, Вт	Цена с НДС, руб.	Теплоотдача, Вт	Цена с НДС, руб.	Теплоотдача, Вт	Цена с НДС, руб.		
800	575	436	11 242	469	11 524	513	11 805		
1000	775	587	13 714	632	13 999	691	14 283		
1200	975	739	16 186	795	16 474	870	16 761		
1500	1275	966	19 893	1039	20 186	1138	20 478		
1800	1575	1194	23 601	1284	23 898	1405	24 194		
2000	1775	1346	26 073	1447	26 373	1584	26 672		
2200	1975	1497	28 545	1610	28 848	1762	29 150		
2500	2275	1725	32 252	1854	32 560	2030	32 867		
2800	2575	1952	35 960	2099	36 272	2298	36 583		
3000	2775	2104	38 432	2262	38 747	2476	39 061		
3200	2975	2217	40 904	2383	41 222	2609	41 539		
3500	3275	2445	44 611	2628	44 934	2878	45 256		
3800	3535	2672	48 319	2873	48 646	3146	48 972		
4000	3735	2824	50 791	3036	51 121	3324	51 450		
4200	3935	2975	53 263	3199	53 596	3503	53 928		
4500	4235	3203	56 970	3444	57 308	3770	57 645		
4800	4535	3430	60 678	3688	61 020	4038	61 361		
5000	4735	3582	63 150	3851	63 495	4216	63 839		
Ширина x высота		380x80	380x100	380x120					
Число теплообменников		2							
Длина, мм	Длина оребр., мм	Теплоотдача, Вт	Цена с НДС, руб.	Теплоотдача, Вт	Цена с НДС, руб.	Теплоотдача, Вт	Цена с НДС, руб.		
800	575	484	12 255	515	12 562	560	12 869		
1000	775	652	14 718	694	15 030	754	15 342		
1200	975	820	17 181	874	17 497	949	17 814		
1500	1275	1072	20 875	1143	21 199	1241	21 524		
1800	1575	1325	24 568	1412	24 900	1533	25 233		
2000	1775	1493	27 031	1591	27 368	1727	27 706		
2200	1975	1661	29 494	1770	29 835	1922	30 178		
2500	2275	1913	33 188	2039	33 537	2214	33 888		
2800	2575	2166	36 881	2308	37 238	2506	37 597		
3000	2775	2334	39 344	2487	39 706	2700	40 070		
3200	2975	2459	41 807	2622	42 173	2845	42 542		
3500	3275	2711	45 501	2891	45 875	3137	46 252		
3800	3535	2965	49 194	3160	49 576	3430	49 961		
4000	3735	3133	51 657	3339	52 044	3625	52 434		
4200	3935	3301	54 120	3518	54 511	3819	54 906		
4500	4235	3553	57 814	3787	58 213	4111	58 616		
4800	4535	3806	61 507	4056	61 914	4403	62 325		
5000	4735	3974	63 970	4236	64 382	4598	64 798		

В стоимость прибора входит декоративная решетка «Алюминий с бесцветным анодированием» с шагом 18 мм.

Расчёт стоимости конвектора с другим типом решётки смотрите на стр. 64.

Дополнительная комплектация на стр. 58.

Конвектор Бриз плинтус

Базовые размеры (SxHxL): 84x230x600мм.

Цена за единицу длины (600мм) – 6 510 руб с НДС.

Мощность = 354 Вт.

Дополнительная комплектация	Цена с НДС, руб
Крышка (600мм)	310
Уголок внешний (1шт.)	310
Уголок внутренний (1шт.)	310

Конвектор Бриз шириной 300

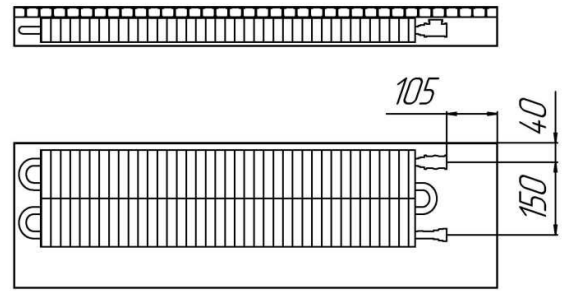

Расположение теплообменников в конвекторах Бриз шириной 300 (сечение)

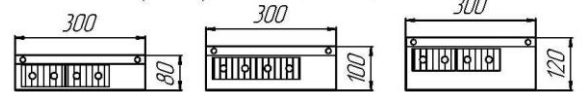

Технические характеристики:

- Температура теплоносителя до 130 °С;
- Рабочее давление до 15 атм;
- Медно-алюминиевый теплообменник с воздухоотводчиком;
- Присоединительная внутренняя резьба G1/2".

Конвектор Бриз шириной 380

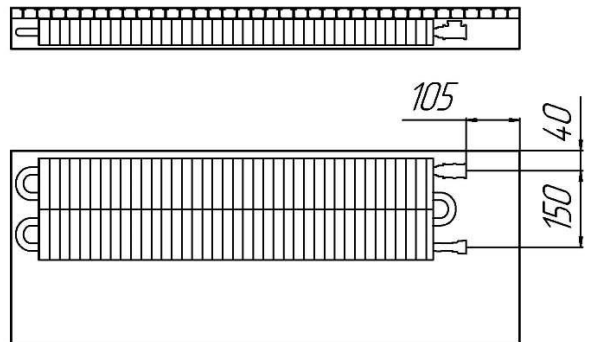

Расположение теплообменников в конвекторах Бриз шириной 380 (сечение)

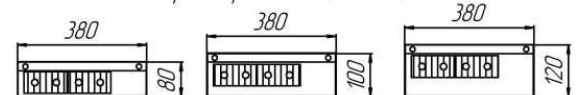

Рекомендации по установке:

Для получения максимальных значений теплоотдачи, рекомендуется устанавливать конвектор теплообменником к окну.

Конвектор Бриз плинтус

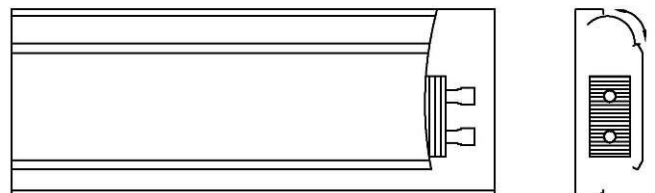

МЫ НАДЕЖНЫЕ ПАРТНЕРЫ !!!

Конвектор Бриз В (с вентиляторами тангенциального типа)

Конвекторы **Бриз В** (с тангенциальными вентиляторами), обеспечивают повышенную теплоотдачу по сравнению с обычными конвекторами **Бриз**, быстро и эффективно обогревают помещения, создавая перед большими окнами и стеклянными стенами тепловые завесы от потоков холодного воздуха. В летний период конвектор в исполнении **Нерж*** может использоваться для «лёгкого» кондиционирования помещения. Теплообменник комплектуется воздушным краном Маевского.

Технические характеристики:

- Температура теплоносителя до 130 °С;
- Рабочее давление до 15 атм;
- Медно-алюминиевый теплообменник с воздухоотводчиком;
- Присоединительная внутренняя резьба G1/2".

Ширина x высота, мм	260x120		380x120		Уровень шума, дБ	Кол-во вентиляторов		
	1		2					
	Длина, мм	Теплоотдача, Вт Θ=70 °С		Теплоотдача, Вт Θ=70 °С			Цена с НДС, руб.	
Min		Max	Min	Max				
800	350	807	14 243	480	1069	18 663	40	1
1000	472	1100	17 003	647	1566	21 703	40	1
1200	594	1360	19 763	814	2035	24 743	40	1
1500	777	1760	26 906	1064	2785	32 306	40	2
1800	960	2150	34 049	1314	3495	39 869	41	3
2000	1082	2430	36 809	1481	4020	42 909	41	3
2200	1204	2750	42 572	1648	4620	48 952	41	4
2500	1387	3230	46 712	1898	5400	53 512	41	4
2800	1570	3780	53 855	2148	6240	61 075	42	5
3000	1692	4130	56 615	2315	6770	64 115	42	5
3200	1814	4490	59 375	2481	7260	67 155	42	5
3500	1997	5080	63 515	2731	8040	71 715	42	5
3800	2156	5680	70 658	2948	8730	79 278	43	6
4000	2278	6050	73 418	3115	9240	82 318	43	6
4200	2400	6410	79 181	3282	9750	88 361	44	7
4500	2583	6900	83 321	3532	10420	92 921	44	7
4800	2766	7400	87 461	3782	11110	97 481	44	7
5000	2888	7680	90 221	3949	11550	100 521	44	7

Конвектор Бриз В шириной 260

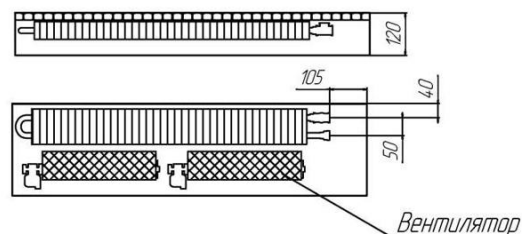

Конвектор Бриз В шириной 380 (вид сверху)

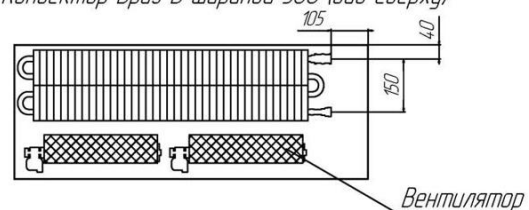

Расположение теплообменников в конвекторах Бриз В (сечение)



Базовый вентилятор напряжение питания - 220В, 50Гц; мощность – 32 Вт;

Двигатель базового вентилятора (220В) – защищен от проникновения влаги, IP 65, класс "F".

(по заказу комплектуются вентиляторами с напряжением питания – 24В DC, мощность – 3Вт).

Бриз В с вентиляторами 24В DC: Стоимость = Цена из табл. + 1 407руб.х кол-во вентиляторов.

В стоимость прибора входит декоративная решетка «Алюминий с бесцветным анодированием» с шагом 18.

Расчёт стоимости конвектора с другим типом решётки смотрите на стр. 64.

Дополнительная комплектация на стр. 58.

Радиусные конвекторы Бриз В -R (радиус по средней линии прибора от 2000мм):

Стоимость = Цена Бриз В x 2.

Конвектор Бриз В Нерж* с корпусом из нерж. стали и организованным выходом конденсата:

Стоимость = Цена Бриз В + 25%.

(* - В конвекторе Бриз В Нерж по умолчанию устанавливается вентилятор с напряжением питания 24 В DC постоянного тока).

Конвектор Бриз В подоконник.

Базовые размеры (SxHxL): 120x200x1000мм.

Цена за единицу длины (1000мм) – 28 627 руб. с НДС.

Мощность = 1300 Вт/м.

В комплект поставки входит продольная решётка.

Пример условного обозначения:

Конвектор Бриз В подоконник SxHxL Iто прав (лев)

Цена на комплектацию доской рассчитывается

по индивидуальному заказу.

Конвектор Бриз В подоконник

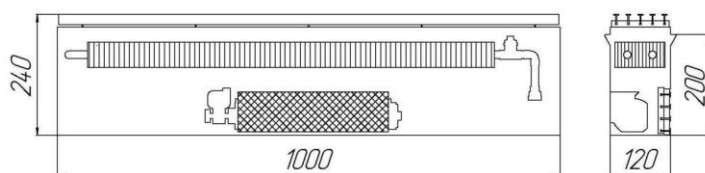

Комплектацию для регулировки вентиляторов смотрите с.58

МЫ НАДЕЖНЫЕ ПАРТНЕРЫ!!!

Конвектор Бриз В высотой Н 85 мм (с вентиляторами тангенциального типа)

- Температура теплоносителя до 130 °С;
- Рабочее давление до 15 атм;
- Медно-алюминиевый теплообменник с воздухоотводчиком;
- Присоединительная внутренняя резьба G1/2";

Ширина х высота	240x85		360x85		Уровень шума, дБ	Кол-во вентиляторов		
	1		2					
	Теплоотдача, Вт @70 °С	Цена с НДС, руб.	Теплоотдача, Вт @70 °С	Цена с НДС, руб.				
Длина*, мм					Min	Max	Min	Max
630	203	850	14 777	331	1170	18 840	29	1
1000	388	1497	23 877	633	2114	28 570	30	2
1400	588	2175	33 656	959	3145	39 153	30	3
1800	786	2845	43 627	1285	4180	50 056	31	4
2200	986	3520	53 790	1611	5202	61 279	31	5
2600	1186	4208	64 145	1938	6186	72 822	32	6
3000	1386	4895	74 692	2264	7212	84 685	32	7
3400	1585	5545	85 431	2589	8190	96 868	32	8
3800	1765	6050	96 362	2884	9090	109 371	33	9

Конвектор Бриз шириной В 240

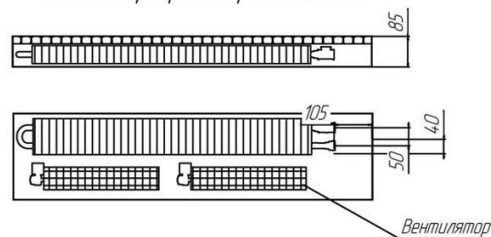

Конвектор Бриз В шириной 360 (вид сверху)

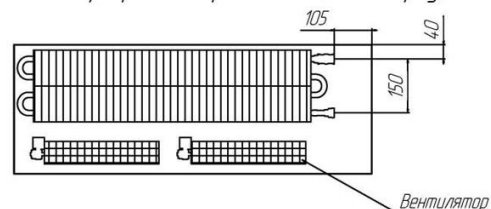

Расположение теплообменников в конвекторах Бриз В (сечение)



Базовый вентилятор: напряжение питания - 220В, 50Гц; мощность – 11 Вт;
(по заказу комплектуются вентиляторами с напряжением питания – 24В DC, мощность – 3Вт).

Бриз В с вентиляторами 24В DC: Стоимость = Цена из табл. + 1 407руб. х кол-во вентиляторов.

В стоимость прибора входит декоративная решетка «Алюминий с бесцветным анодированием» с шагом 18 мм.

Расчёт стоимости конвектора с другим типом решётки смотрите на стр. 64.

Радиусные конвекторы Бриз В-Р (радиус по средней линии прибора от 2000мм):

Стоимость = Цена Бриз В х 2.

Конвектор Бриз В Нерж* с корпусом из нерж. стали и организованным выходом конденсата:

Стоимость = Цена Бриз В + 25%.

(* - В конвекторе Бриз В Нерж по умолчанию устанавливается вентилятор с напряжением питания 24 В DC постоянного тока).

Габаритная высота Бриз В (Н 85) в корпусе из нержавеющей стали увеличивается на 5мм.

Комплектация при ручной регулировке оборотов (см. стр. 60):

- | | |
|---|-------------|
| 1. Настенный симисторный регулятор «VRS 1,5» (до 260 Вт) | 4 331 руб. |
| 2. Настенный симисторный регулятор «VRS 2,5» (от 45 Вт до 450 Вт) | 5 088 руб. |
| 3. Настенный симисторный регулятор «VRS 4» (от 90Вт до 705 Вт). | 12 450 руб. |
| 4. Настенный электромеханический термостат Siemens «RAA-21» | 1 940 руб. |
| 5. Настенный электронный термостат Siemens «RDD 310MM» | 2 706 руб. |

Комплектация при автоматической регулировке оборотов (U = 220V) (см. стр. 61):

- | | |
|---|-------------|
| 1. Настенный электронный термостат «ЭТПР» | 9 786 руб. |
| 2. Модуль управления вентиляторами «МУВ-220». | 10 110 руб. |

Комплектация при автоматической регулировке оборотов (U = 24V) (см.стр. 62):

- | | |
|---|-------------|
| 1. Настенный электронный термостат «ЭТПР» | 9 786 руб. |
| 2. Модуль управления вентиляторами «МУВ-24» | 11 345 руб. |
| 3. Блок питания 24В DC (60 Вт). | 5 308 руб. |
| 4. Блок питания 24В DC (120 Вт) | 6 500 руб. |
| 5. Блок питания 24 В DC (240 Вт). | 10 400 руб. |

Цены на дополнительные комплектующие:

- Медно-алюминиевый теплообменник (1 метр): одинарный – 4 125 руб., двойной – 7 313 руб.,
- Крышка скрытия подключения П-образная из листовой стали 0,8мм с полимерным покрытием «грей-графит» RAL7024:

Ширина, мм.	200	240	260	300	360	380
Цена, руб/ шт.	158	189	206	228	274	288
Цена, руб/шт. (нерж)	198	238	258	285	342	360

- Крышка для защиты от загрязнений и мелких повреждений прибора и декоративной решетки на время монтажа и отделки помещения (листовая сталь 0,8 мм с полимерным покрытием «грей-графит» RAL 7024):

Ширина, мм.	200	240	260	300	360	380
Цена, руб/метр	180	216	230	261	313	330

- Вентиляторный блок для конвектора Бриз В (220В или 24В DC) – 4 500 руб.

Терморегулирующая арматура (см. стр. 59-62):

- клапан терморегулятора прямой – 2 134 руб;
- термостатические элементы дистанционного управления: 2м - 6 059 руб; 5м - 6 554 руб; 8м - 8 006 руб.
- термозлектрический сервопривод – 5 202 руб.
- клапан запорный радиаторный прямой DAR 15 – 1 920 руб; угловой EAR 15 – 2 013 руб..

МЫ НАДЕЖНЫЕ ПАРТНЕРЫ!!!

Регулировка конвекторов Бриз (естественная конвекция)

Регулирование теплоотдачи в конвекторах Бриз (естественная конвекция) по температуре помещения осуществляется изменением расхода теплоносителя через конвектор:

- вариант 1. Терморегулирующий клапан **RA-N** (прямой или осевой) с термoeлементом дистанционного управления **RA**. Связь между устанавливаемой на стене помещения термоголовкой и термoклапаном осуществляется через капиллярную трубку длиной 2, 5 или 8м.

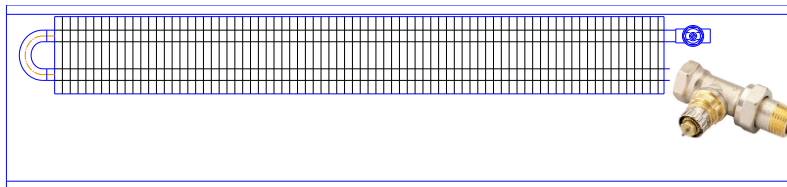

Термоклапан:
- **RA-N 15 прямой.**



Термoeлемент с дистанционным управлением:
- **RA 5062;**
- **RA 5065;**
- **RA 5068.**

- вариант 2. Терморегулирующий клапан **RA-N** (прямой или осевой) с термoeлектрическим сервоприводом **TWA-A**. Сервопривод управляется настенными термостатами: **RAA 21** (электромеханический) или **RDD 310MM** (электронный цифровой, питание ~220В). К одному настенному термостату можно подключать до 15 сервоприводов.

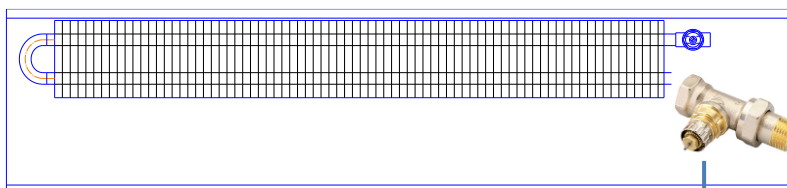

Термоклапан:
- **RA-N 15 прямой.**

Термoeлектрический сервопривод **TWA-A**



Настенный термостат **RAA 21**



Настенный термостат **RDD 310MM**

МЫ НАДЕЖНЫЕ ПАРТНЕРЫ!!!

Конвекторы Бриз В (принудительная конвекция, вентиляторы ~220В)

Регулировка – ручная.

Регулирование теплоотдачи в конвекторах Бриз В изменением оборотов вентиляторов:

- вариант 1. Ручная установка количества оборотов вентиляторов в диапазоне 0...MAX электронным регулятором плавного регулирования оборотов **VRS**. Количество конвекторов подключаемых на один регулятор подбирается по общей мощности нагрузки.

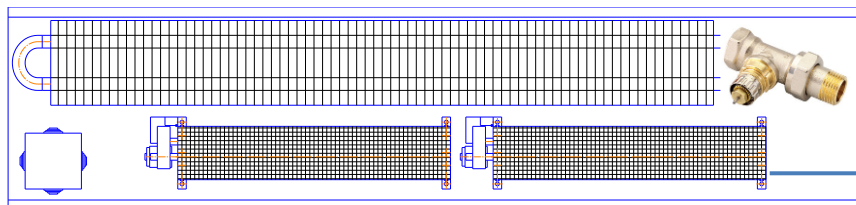

Настенный регулятор оборотов:

- **VRS 1,5A**
- **VRS 2,5A**
- **VRS 4,0A**

- вариант 2. Одноступенчатое регулирование оборотов вентиляторов (вкл.-выкл.) по температуре помещения настенными термостатами: **RAA 21** (электромеханический) или **RDD 310MM** (электронный цифровой). Количество конвекторов подключаемых на один термостат подбирается по общей мощности нагрузки.

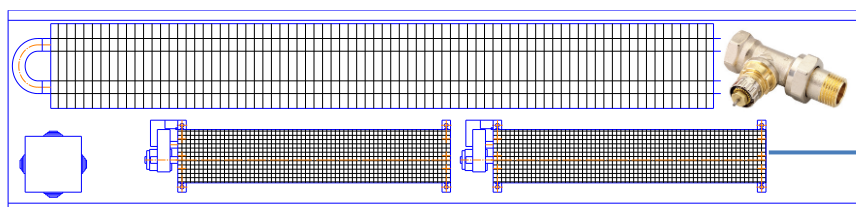

Настенный термостат **RAA 21**

Настенный термостат **RDD 310MM**

- вариант 3. Одноступенчатое регулирование оборотов вентиляторов (вкл.-выкл.) по температуре помещения настенными термостатами: **RAA 21** (электромеханический) или **RDD 310MM** (электронный цифровой) с ручной установкой количества оборотов вентиляторов в диапазоне 0...MAX электронным регулятором плавного регулирования оборотов **VRS**. Количество конвекторов подключаемых на один регулятор подбирается по общей мощности нагрузки.

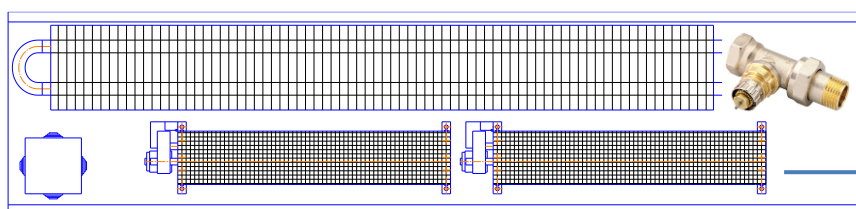

Настенный регулятор оборотов:

- **VRS 1,5A**
- **VRS 2,5A**



Настенный термостат **RAA 21**

Настенный термостат **RDD 310MM**

Возможна также регулировка теплоотдачи изменением расхода теплоносителя – см. «Регулировка конвекторов Бриз (естественная конвекция)» (стр. 59).

МЫ НАДЕЖНЫЕ ПАРТНЕРЫ!!!

Конвекторы Бриз В (принудительная конвекция, вентиляторы ~220В)

Регулировка – автоматическая.

Регулирование теплоотдачи в конвекторах «Бриз В» может осуществляться следующими способами:

А) Регулирование изменением расхода теплоносителя с помощью терморегулирующего клапана **RA-N** (прямой или осевой) с термoeлементом дистанционного управления **RA** (с длиной капиллярной трубки 2, 5 или 8м) или с термoeлектрическим сервоприводом **TWA-A, 220В**. В данном исполнении сервопривод управляется от модуля **МУВ-220** (пунктирная линия на схеме).

Б) Регулирование изменением оборотов вентиляторов от температуры в автоматическом режиме с помощью модуля управления вентиляторами **МУВ-220** (встраивается в корпус конвектора) и настенного электронного терморегулятора **ЭТПР**.

- Модуль **МУВ-220** имеет напряжение питания ~220В, может управлять вентиляторами с суммарной электрической мощностью до 170Вт.

- Настенный терморегулятор **ЭТПР** имеет напряжение питания ~220В. **ЭТПР** устанавливается, как правило, один на помещение и управляет до 12 модулей **МУВ-220**. Монтаж системы – см. «Руководство по эксплуатации ЭТПР».

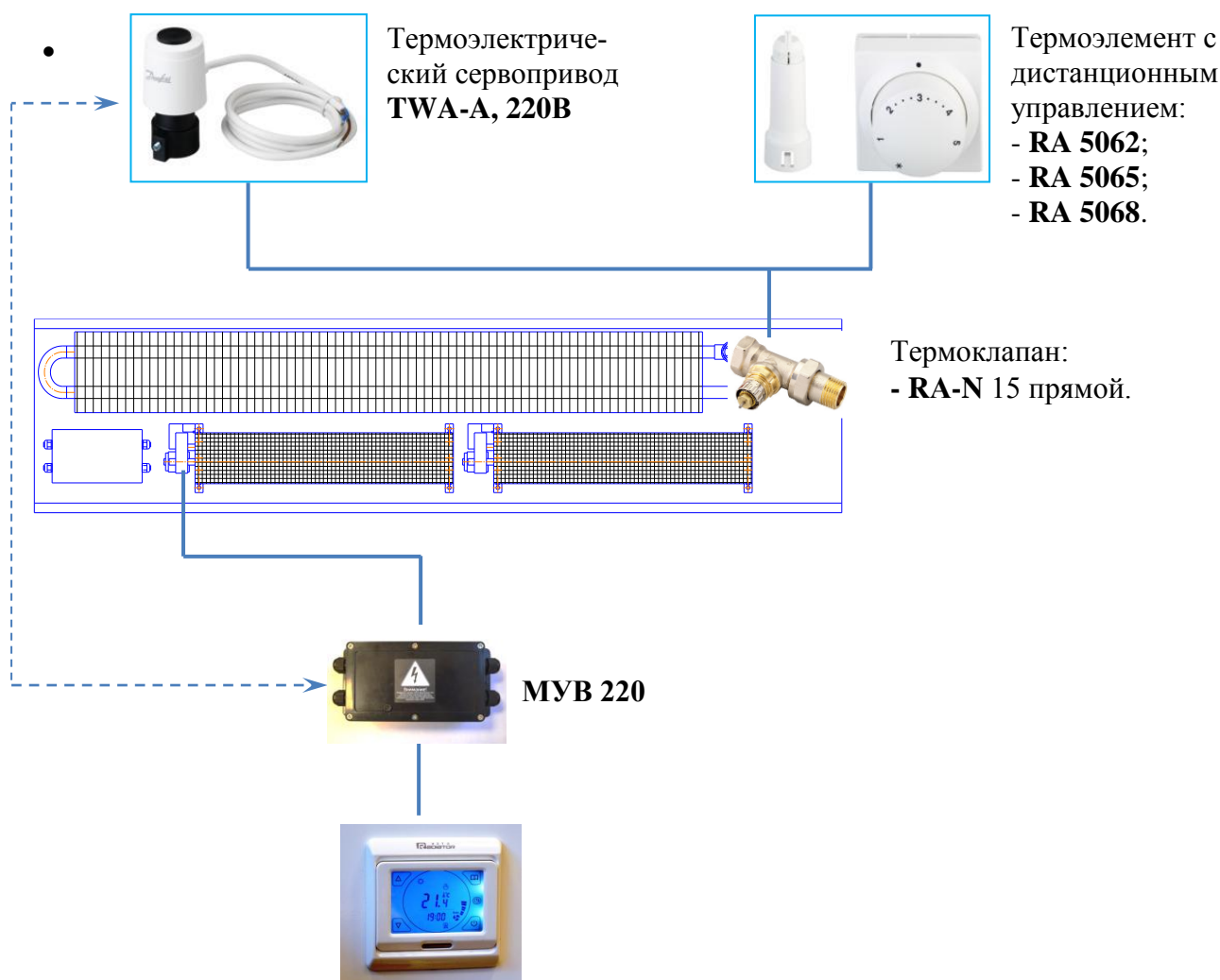

ЭТПР - настенный терморегулятор с сенсорным управлением и плавной регулировкой вентиляторов

Конвекторы «Бриз В» (принудительная конвекция, вентиляторы 24В DC пост.тока)

Регулировка – автоматическая.

Регулирование теплоотдачи в конвекторах «Бриз В» с вентиляторами 24В может осуществляться:

А) Изменением расхода теплоносителя с помощью терморегулирующего клапана **RA-N** (прямой или осевой) с термозлементом дистанционного управлением **RA** (с длиной капиллярной трубки 2, 5 или 8м) или с термoeлектрическим сервоприводом **TWA-A, 24В**. В данном исполнении сервопривод управляется от модуля **МУВ-24** (пунктирная линия на схеме).

Б) Изменением оборотов вентиляторов в автоматическом режиме:

Плавное регулирование оборотов вентиляторов по температуре помещения с помощью модуля управления вентиляторами **МУВ-24** (встраивается в корпус конвектора) и настенного электронного терморегулятора **ЭТПР**.

Настенный терморегулятор **ЭТПР** имеет напряжение питания ~220В.

ЭТПР устанавливается, как правило, один на помещение и управляет до 12 модулей **МУВ-24**. Модуль **МУВ-24** имеет напряжение питания 24В постоянного тока от блока питания и может управлять вентиляторами 24В с суммарной электрической мощностью до 24Вт. Монтаж системы – см. «Руководство по эксплуатации ЭТПР».

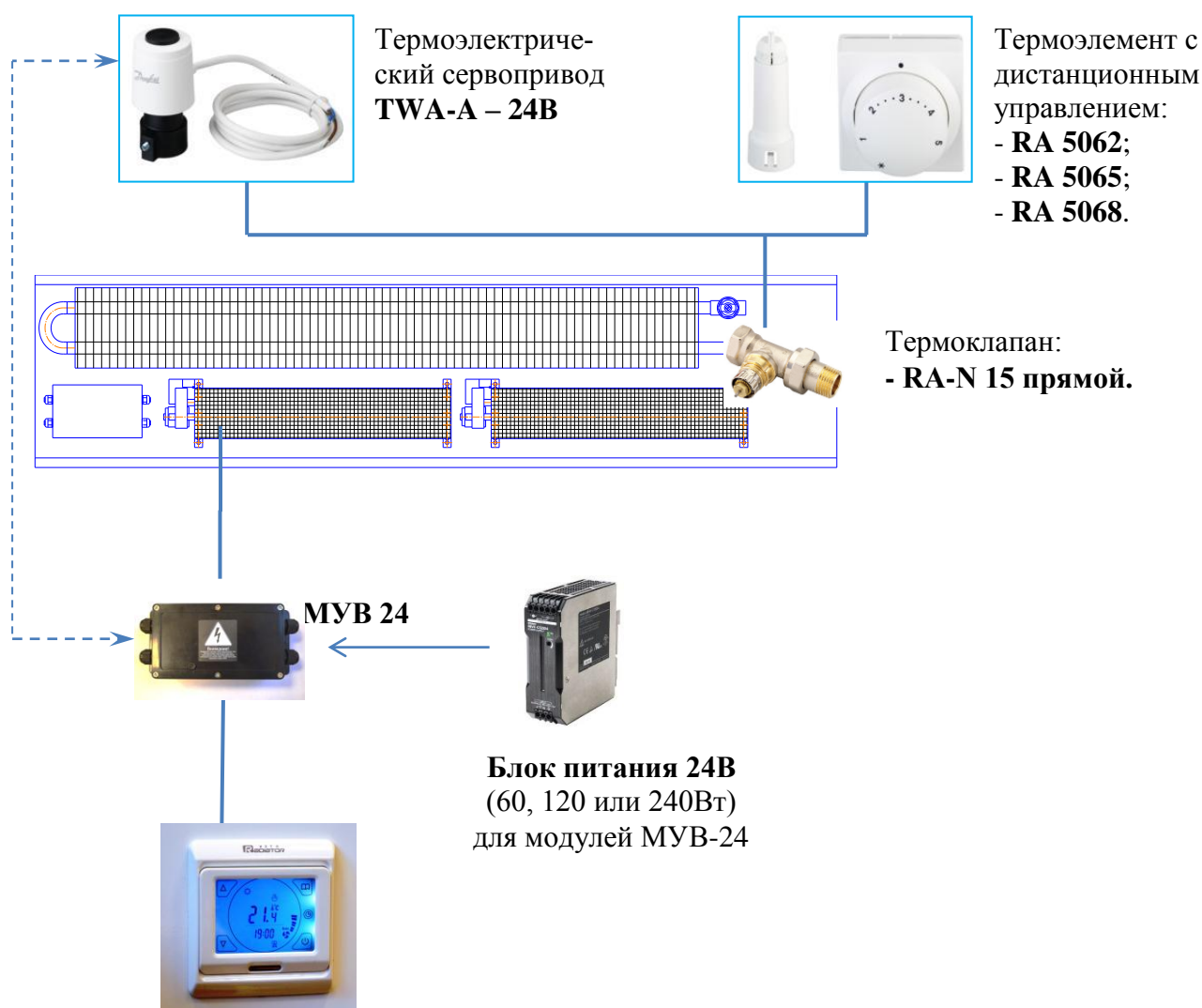

МЫ НАДЕЖНЫЕ ПАРТНЕРЫ!!!

Бриз 260x120x2200 1то Конц бок лев Терм R1800 (15 Бук 20 втулки серые) RAL3002

Наименование модели:

- Бриз – естественная конвекция;
- Бриз В – с принудительной конвекцией (с вентиляторами тангенциального типа);
- Бриз Нерж – короб прибора изготовлен из нержавеющей стали;
- Бриз Нерж В – с принудительной конвекцией, короб прибора изготовлен из нержавеющей стали.

Ширина прибора, мм:

- Выбирается из ряда – 200,260,300, 380 – Бриз;
- 240,260, 360, 380 – Бриз В.

Высота прибора, мм:

- Выбирается из ряда - 80, 85, 100, 120 мм.

Длина прибора, мм:

- от 800 до 5000 мм.

Количество теплообменников, смонтированных в приборе:

- 1 или 2 штуки.

Исполнение подключения:

- Конц – концевое исполнение конвектора;
- Прох – проходное исполнение конвектора.

Подключение:

- Без обозначения – стандартное подключение;
- бок – боковое подключение.

Модификация подключения (для концевого):

- прав – с правосторонним подключением;
- лев – с левосторонним подключением.

Исполнение:

- Без обозначения – стандартное исполнение;
- Терм – установлен клапан терморегулятора.

Конструктивное исполнение:

- Без обозначения - прибор прямого исполнения;
- R1800 – прибор радиусного исполнения, радиус изгиба по оси прибора (минимальный радиус – 1000 мм для Бриз, 2000мм для Бриз В);
- Угол – прибор углового исполнения;
- Подоконник;
- Плинтус.

Декоративная рулонная решётка:

- ширина планок (10, 15);
- материал (Бук, дуб, Ал(алюминий), Нерж (нержавеющая сталь));
- ширина просвета между планками (10, 12, 18, 20);
- цвет втулок решетки (бежевый, серый, черный).

Цвет планок решетки

В стоимость прибора входит декоративная решетка «Алюминий с бесцветным анодированием» с шагом 18 мм.

Расчёт стоимости конвектора с другим типом решётки смотрите на стр. 64.

Радиусные конвекторы Бриз-R (радиус по средней линии: Бриз от 1000мм; Бриз В от 2000мм):

Стоимость = Цена Бриз (Бриз В) x 2.

Конвектор Бриз Нерж* с корпусом из нерж. стали и организованным выходом конденсата: Стоимость = Цена Бриз + 25%.

(* - В конвекторе Бриз В Нерж по умолчанию устанавливается вентилятор с напряжением питания 24 В DC постоянного тока).

Габаритная высота Бриз В Нерж (Н 85) с корпусом из нержавеющей стали увеличена на 5мм.

Конвектор Бриз Угол (угловое исполнение):

Стоимость = Цена Бриз (левая сторона) x 20% + Цена Бриз (правая сторона) x 20% + 3 740 руб.

Стоимость «Терм» = Цена Бриз (Бриз В) + 2 134 руб.(клапан терморегулятора прямой)

Стоимость «бок» = Цена Бриз (Бриз В) + 750 руб.

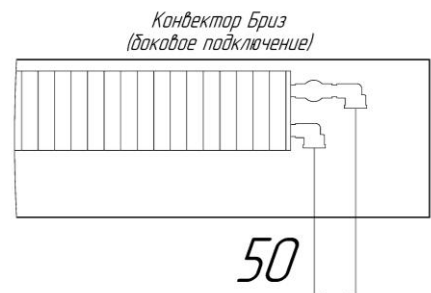

МЫ НАДЕЖНЫЕ ПАРТНЕРЫ !!!

Декоративная рулонная решетка Бриз

Декоративная рулонная решетка «Бриз»			Ширина прибора, мм.							
			200	240	260	300	360	380		
Материал и покрытие	Ширина планки	Шаг решётки, мм.	Размеры решетки (ширина x длина, мм)							
			191x1000	231x1000	251x1000	291x1000	351x1000	371x1000		
			Цена с НДС, руб.	Цена с НДС, руб.	Цена с НДС, руб.	Цена с НДС, руб.	Цена с НДС, руб.	Цена с НДС, руб.		
Алюминий с бесцветным анодированием (Цвет втулок серый)	10	12	3 335	3 650	3 850	4 188	4 660	4 903		
		18	2 693	2 910	3 038	3 307	3 710	3 870		
Алюминий с полимерным покрытием любого цвета (Цвет втулок выбирается из базовых цветов*)	10	12	4 130	4 470	4 710	5 087	5 620	5 895		
		18	3 458	3 670	3 845	4 150	4 590	4 788		
Нержавеющая сталь, полированная (Цвет втулок черный)	10	10	14 524	15 600	16 373	17 580	19 110	20 066		
		20	9 638	10 270	10 691	11 490	12 810	13 148		
Дуб, бук без лакового покрытия (Цвет втулок бежевый)	15	10	9 123	10 260	10 475	10 521	11 780	11 825		
		20	6 643	7 200	7 320	7 344	8 225	8 265		
Дуб, бук с лаковым покрытием (Цвет втулок бежевый)	15	10	10 947	12 312	12 570	12 625	14 136	14 190		
		20	7 971	8 640	8 784	8 813	9 870	9 918		

*Базовые цвета втулок

1. Серый – RAL 7040; 2. Бежевый – RAL 1001; 3. Чёрный – RAL 9005.

Стандартная рулонная решетка, вид сверху

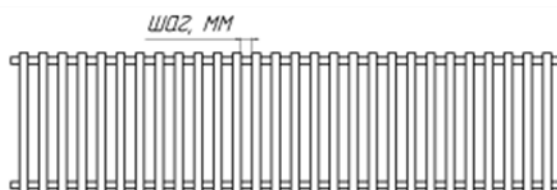

Расчёт стоимости конвекторов Бриз при комплектации их решётками:

Конвектор Бриз в стандартной комплектации включает в себя решётку «Алюминий с бесцветным анодированием» шаг 18мм. В случае желаниа укомплектовать прибор решёткой другого типа стоимость прибора следует рассчитывать по следующей формуле:

$$\text{Стоимость} = \text{Цена прибора в стандартной комплектации} - \text{Цена решётки «Алюминий с бесцветным анодированием» шаг 18мм.} + \text{Цена решётки требуемого типа}$$

МЫ НАДЕЖНЫЕ ПАРТНЕРЫ !!!

Конвекторы Эффект

Эффект – отопительный прибор конвективного типа с оригинальным дизайном. Конвектор Эффект рекомендуется к установке по всей длине окон или по всей длине наружных стен в помещениях. Конвективный поток создают применяемые в качестве оребрения вертикальные стальные трубы. Плотность контакта в конструкции конвектора Эффект достигается дорнованием несущих труб. При необходимости увеличения тепловой мощности рекомендуется устанавливать конвектор Эффект в несколько ярусов или рядов. Примером двухрядного прибора служит конвектор Эффект 2.

Материал: сталь.

Покрытие: полимер, базовый цвет - белый глянцевый.

Рабочее давление: 15 атм.; испытательное – 25 атм.

Температура теплоносителя – до 130°C.

Присоединительная наружная резьба – G¾".

Эффект 1				
Межцентровое расстояние, мм		80		
Габаритная высота, мм		200		
Глубина, мм		51		
Вес секции, кг		0,55		
Мощность секции, Вт		30		
Модель	Число секций	Длина, мм	Мощность, Вт $\Theta=70^\circ\text{C}$	Цена с НДС, руб.
Эффект 1-5	5	369	150	1 225
Эффект 1-6	6	424	180	1 351
Эффект 1-7	7	479	210	1 477
Эффект 1-8	8	534	240	1 602
Эффект 1-9	9	589	270	1 728
Эффект 1-10	10	644	300	1 854
Эффект 1-11	11	699	330	1 980
Эффект 1-12	12	754	360	2 105
Эффект 1-13	13	809	390	2 231
Эффект 1-14	14	864	420	2 357
Эффект 1-15	15	919	450	2 483
Эффект 1-16	16	974	480	2 608
Эффект 1-17	17	1029	510	2 734
Эффект 1-18	18	1084	540	2 860
Эффект 1-19	19	1139	570	2 986
Эффект 1-20	20	1194	600	3 111
Эффект 1-21	21	1249	630	3 237
Эффект 1-22	22	1304	660	3 363
Эффект 1-23	23	1359	690	3 489
Эффект 1-24	24	1414	720	3 614
Эффект 1-25	25	1469	750	3 740
Эффект 1-26	26	1524	780	3 866
Эффект 1-27	27	1579	810	3 992
Эффект 1-28	28	1634	840	4 117
Эффект 1-29	29	1689	870	4 243
Эффект 1-30	30	1744	900	4 369
Эффект 1-31	31	1799	930	4 495
Эффект 1-32	32	1854	960	4 620
Эффект 1-33	33	1909	990	4 746

Эффект 2				
Межцентровое расстояние, мм		80		
Габаритная высота, мм		200		
Глубина, мм		117		
Вес секции, кг		1,10		
Мощность секции, Вт		64		
Модель	Число секций	Длина, мм	Мощность, Вт $\Theta=70^\circ\text{C}$	Цена с НДС, руб.
Эффект 2-5	5	418	320	3 947
Эффект 2-6	6	473	384	4 199
Эффект 2-7	7	528	448	4 450
Эффект 2-8	8	583	512	4 702
Эффект 2-9	9	638	576	4 953
Эффект 2-10	10	693	640	5 205
Эффект 2-11	11	748	704	5 457
Эффект 2-12	12	803	768	5 708
Эффект 2-13	13	858	832	5 960
Эффект 2-14	14	913	896	6 211
Эффект 2-15	15	968	960	6 463
Эффект 2-16	16	1023	1024	6 714
Эффект 2-17	17	1078	1088	6 966
Эффект 2-18	18	1133	1152	7 217
Эффект 2-19	19	1188	1216	7 469
Эффект 2-20	20	1243	1280	7 720
Эффект 2-21	21	1298	1344	7 972
Эффект 2-22	22	1353	1408	8 223
Эффект 2-23	23	1408	1472	8 475
Эффект 2-24	24	1463	1536	8 726
Эффект 2-25	25	1518	1600	8 978
Эффект 2-26	26	1573	1664	9 229
Эффект 2-27	27	1628	1728	9 481
Эффект 2-28	28	1683	1792	9 733
Эффект 2-29	29	1738	1856	9 984
Эффект 2-30	30	1793	1920	10 236
Эффект 2-31	31	1848	1984	10 487
Эффект 2-32	32	1903	2048	10 739
Эффект 2-33	33	1958	2112	10 990

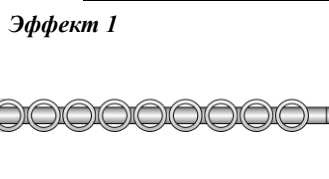
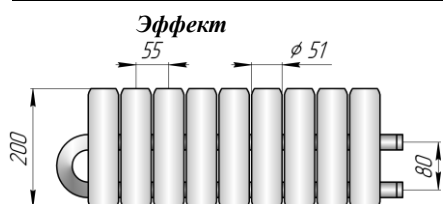

Конвектор Эффект 1 нб

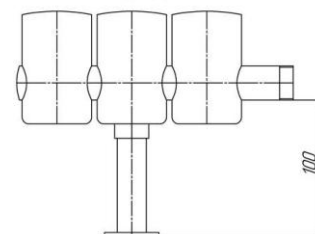

Конвектор Эффект 2 нб

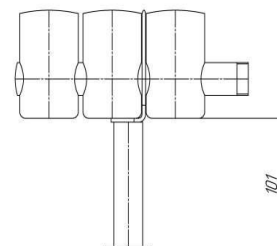

Комплектующие изделия	Цена с НДС, руб.
Кронштейн КР 2-50 (вылет 50 мм) Комплектация: кронштейн дюбели и шурупы.	96
Кронштейн Эффект 2 Комплектация: кронштейн Эффект 2, дюбели и шурупы.	256
Декоративный ободок из нержавеющей стали (на колонку)	36
Декоративный ободок из нержавеющей стали "золото" (на колонку)	72

Исполнение на регулируемой высоте = Цена Эффект + 592 руб.

Любой цвет по RAL: Стоимость = Цена из табл. + 20%.

МЫ НАДЕЖНЫЕ ПАРТНЕРЫ!!!

Конвекторы Эффект А

Эффект А – отопительный прибор эконом класса оригинального дизайна с полимерным покрытием.

Конвектор Эффект А с глубиной установки 75мм и габаритной высотой 300мм рекомендуется к установке по всей длине окон или по всей длине наружных стен в помещениях. Конвективный поток создают применяемые в качестве оребрения вертикальные стальные трубы.

Материал: сталь.

Покрытие: полимер, базовый цвет - «белый глянцевый».

Рабочее давление: 15 атм.; испытательное – 25 атм.

Температура теплоносителя – до 130°C.

Присоединительная наружная резьба – G¾”.

Эффект А1				
Межцентровое расстояние, мм	240			
Габаритная высота, мм	300			
Глубина, мм	75			
Вес секции, кг	0,97			
Мощность секции, Вт	50			
Модель	Число секций	Длина, мм	Мощность, Вт Ø=70 °С	Цена с НДС, руб.
Эффект А1-10	10	656	500	2 119
Эффект А1-11	11	716	550	2 283
Эффект А1-12	12	776	600	2 447
Эффект А1-13	13	836	650	2 611
Эффект А1-14	14	896	700	2 775
Эффект А1-15	15	956	750	2 939
Эффект А1-16	16	1016	800	3 103
Эффект А1-17	17	1076	850	3 267
Эффект А1-18	18	1136	900	3 431
Эффект А1-19	19	1196	950	3 595
Эффект А1-20	20	1256	1000	3 759
Эффект А1-21	21	1316	1050	3 923
Эффект А1-22	22	1376	1100	4 087
Эффект А1-23	23	1436	1150	4 251
Эффект А1-24	24	1496	1200	4 415
Эффект А1-25	25	1556	1250	4 579
Эффект А1-26	26	1616	1300	4 743
Эффект А1-27	27	1676	1350	4 907
Эффект А1-28	28	1736	1400	5 071
Эффект А1-29	29	1796	1450	5 235
Эффект А1-30	30	1856	1500	5 399
Эффект А1-31	31	1916	1550	5 563
Эффект А1-32	32	1976	1600	5 727

Эффект А2				
Межцентровое расстояние, мм	240			
Габаритная высота, мм	300			
Глубина, мм	120			
Вес секции, кг	1,5			
Мощность секции, Вт	70			
Модель	Число секций	Длина, мм	Мощность, Вт Ø=70 °С	Цена с НДС, руб.
Эффект А2-10	10	656	700	3 336
Эффект А2-11	11	716	770	3 611
Эффект А2-12	12	776	840	3 885
Эффект А2-13	13	836	910	4 160
Эффект А2-14	14	896	980	4 434
Эффект А2-15	15	956	1050	4 709
Эффект А2-16	16	1016	1120	4 983
Эффект А2-17	17	1076	1190	5 258
Эффект А2-18	18	1136	1260	5 532
Эффект А2-19	19	1196	1330	5 807
Эффект А2-20	20	1256	1400	6 081
Эффект А2-21	21	1316	1470	6 356
Эффект А2-22	22	1376	1540	6 630
Эффект А2-23	23	1436	1610	6 905
Эффект А2-24	24	1496	1680	7 179
Эффект А2-25	25	1556	1750	7 454
Эффект А2-26	26	1616	1820	7 728
Эффект А2-27	27	1676	1890	8 003
Эффект А2-28	28	1736	1960	8 277
Эффект А2-29	29	1796	2030	8 552
Эффект А2-30	30	1856	2100	8 826
Эффект А2-31	31	1916	2170	9 101
Эффект А2-32	32	1976	2240	9 375

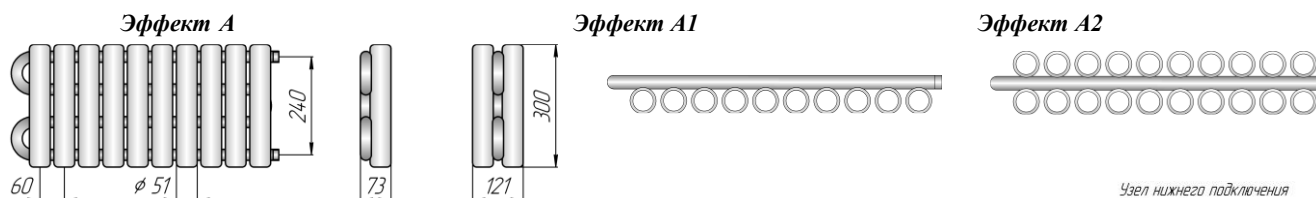

Конвекторы Эффект А нп (с нижним подключением):

- Нижнее подключение G ½ ” внутренняя резьба, межсекое расстояние 50 мм;

- Рабочее давление до 10 атм.(по арматуре);

- Температура теплоносителя до 115 °С (по терморегулирующей арматуре).

Стоимость прибора Эффект А нп = Цена из табл. + 2 564 руб.

Комплекующие изделия	Цена с НДС, руб.
Кронштейн КР 2-50 (вылет 50 мм)	96
Комплектация: кронштейн, дюбели и шурупы) для Эффект А1	
Кронштейн КР 2-90 (вылет 90 мм)	96
Комплектация: кронштейн, дюбели и шурупы) для Эффект А2	
Декоративный ободок из нержавеющей стали (на колонку)	36
Декоративный ободок из нержавеющей стали "золото" (на колонку)	72

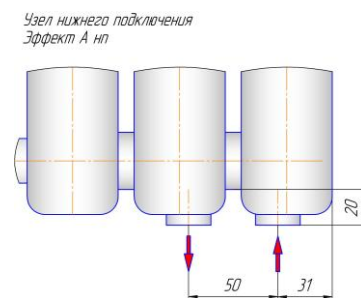

Исполнение на нерегулируемой высоте = Цена Эффект А (Эффект А нп) + 592 руб.

Любой цвет по RAL: Стоимость = Цена из табл. + 20%.

Дополнительно:

- запорно-присоединительный клапан прямой RLV-KS (H-узел)	2 291 руб.
- запорно-присоединительный клапан угловой RLV-KS (H-узел)	2 291 руб.
- клапан запорный радиаторный прямой RLV 15	1 237 руб.
- клапан запорный радиаторный угловой RLV 15	1 237 руб.
- термостатический элемент RA2994	1 911 руб.
- термостатический элемент RAX 6070	2 788 руб.
- термостатический элемент RAX 6075	2 905 руб.
- термостатический элемент RAX 6170	3 137 руб.

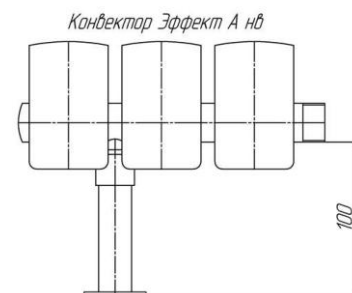

МЫ НАДЕЖНЫЕ ПАРТНЕРЫ !!!

Пример условного обозначения

Эффект 2 – 27 Конц нв RAL6019

Наименование модели: _____ ↑

- *Эффект.*

Количество вертикальных труб по глубине секции: _____ ↑

- *1* – однорядный радиатор;

- *2* – двухрядный радиатор.

Количество секций по длине прибора: _____ ↑

- *от 5 до 33.*

Исполнение подключения: _____ ↑

- *Конц* – концевое исполнение конвектора;

- *Прох* – проходное исполнение конвектора.

Модификация по установке: _____ ↑

- *Без буквенного обозначения* – настенное исполнение,

- *нв* – напольное исполнение, нерегулируемая высота установки прибора.

Цвет: _____ ↑

- **RAL** – базовый цвет белый (RAL 9016)

Эффект А 2 – 27 нп прав нв RAL6019

Наименование модели: _____ ↑

- *Эффект А.*

Количество вертикальных труб по глубине секции: _____ ↑

- *1* – однорядный радиатор;

- *2* – двухрядный радиатор.

Количество секций по длине прибора: _____ ↑

- *от 10 до 32.*

Варианты подключения: _____ ↑

- *Без буквенного обозначения* – боковое подключение;

- *нп прав* – нижнее подключение правостороннее;

- *нп лев* – нижнее подключение левостороннее.

Модификация по установке: _____ ↑

- *Без буквенного обозначения* – настенное исполнение,

- *нв* – напольное исполнение, нерегулируемая высота установки прибора,

Цвет: _____ ↑

- **RAL** – базовый цвет белый (RAL 9016)

Конвектор Блюз

Конвектор **Блюз** состоит из теплообменника, набранного из стальных пластин (130x90мм) на **стальных трубах**, кронштейнов (в комплект поставки входят 2 или 3 кронштейна в зависимости от длины), на которые крепится теплообменник, и декоративного кожуха с отверстиями на верхней плоскости для конвекции нагретого воздуха. Плотность контакта в конструкции теплообменника достигается дорнованием труб.

Материал: сталь.

Покрытие: полимер, базовый цвет – «белый глянцевый».

Рабочее давление: 15 атм., испытательное – 25 атм.

Температура теплоносителя – до 130°C.

Присоединительная наружная резьба – G3/4”.

Ширина x Высота	95x400				
	Длина, мм	Масса, кг	Теплоотдача, Вт $\theta=70^{\circ}\text{C}$	Цена с НДС, руб.	
				Концевой	Проходной
	486	7,88	463	3 246	2 969
	594	9,46	607	3 675	3 304
	702	11,02	756	4 105	3 640
	810	12,59	898	4 534	3 975
	918	14,16	1047	4 963	4 310
	1026	15,72	1195	5 393	4 646
	1134	17,29	1339	5 822	4 981
	1242	18,85	1484	6 251	5 317
	1350	20,42	1624	6 681	5 652
	1458	21,98	1775	7 110	5 988
	1566	23,55	1912	7 539	6 323
	1674	25,12	2056	7 969	6 659
	1782	26,68	2200	8 398	6 994
	1890	28,25	2336	8 828	7 330
	1998	29,82	2480	9 257	7 665
	2106	31,38	2614	9 686	8 001
	2214	32,95	2754	10 116	8 336

Ширина x Высота	95x250				
	Длина, мм	Масса, кг	Теплоотдача, Вт $\theta=70^{\circ}\text{C}$	Цена с НДС, руб.	
				Концевой	Проходной
	486	7,27	404	3 041	2 800
	594	8,72	527	3 407	3 087
	702	10,18	643	3 774	3 375
	810	11,64	765	4 140	3 663
	918	13,1	892	4 506	3 951
	1026	14,56	1012	4 872	4 239
	1134	15,99	1135	5 239	4 527
	1242	17,48	1260	5 605	4 814
	1350	18,93	1387	5 971	5 102
	1458	20,39	1501	6 337	5 390
	1566	21,85	1628	6 704	5 678
	1674	23,31	1750	7 070	5 966
	1782	24,77	1871	7 436	6 254
	1890	26,23	1996	7 802	6 542
	1998	27,68	2118	8 169	6 829
	2106	29,14	2235	8 535	7 117
	2214	30,6	2358	8 901	7 405

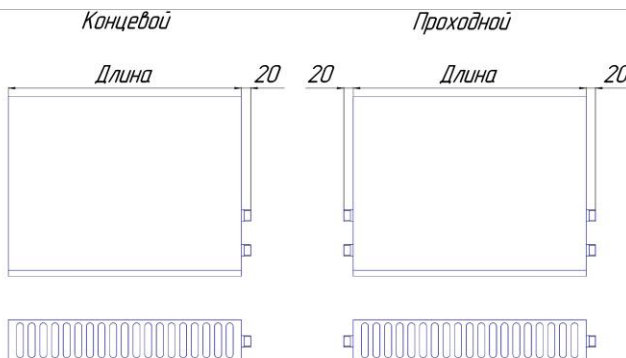
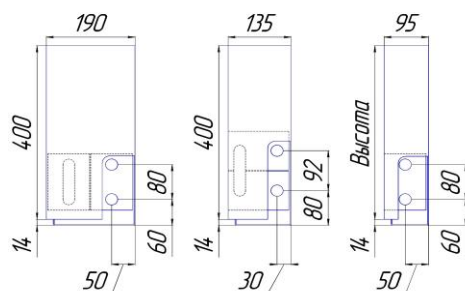

Ширина x Высота	135x400				
	Длина, мм	Масса, кг	Теплоотдача, Вт $\theta=70^{\circ}\text{C}$	Цена с НДС, руб.	
				Концевой	Проходной
	530	11,0	528	5 513	5 029
	638	13,3	752	6 244	5 603
	746	15,6	968	6 975	6 177
	854	17,9	1190	7 706	6 751
	962	20,2	1408	8 436	7 324
	1070	22,5	1630	9 167	7 898
	1179	24,8	1842	9 905	8 477
	1286	27,1	2060	10 629	9 046
	1394	29,4	2282	11 237	9 619
	1502	31,7	2503	12 091	10 193
	1610	34,2	2720	12 821	10 767
	1718	36,5	2941	13 552	11 341
	1826	38,8	3170	14 283	11 914
	1934	41	3382	15 014	12 488

Ширина x Высота	190x400				
	Длина, мм	Масса, кг	Теплоотдача, Вт $\theta=70^{\circ}\text{C}$	Цена с НДС, руб.	
				Концевой	Проходной
	530	11,5	848	8 459	7 696
	638	13,8	1112	9 254	8 303
	746	16,1	1385	10 050	8 910
	854	18,4	1646	10 846	9 517
	962	20,7	1919	11 642	10 125
	1070	23	2190	12 438	10 732
	1179	25,3	2454	13 241	11 345
	1286	27,6	2720	14 030	11 946
	1394	29,9	2976	14 826	12 553
	1502	32,2	3253	15 621	13 161
	1610	35,2	3504	16 417	13 768

МЫ НАДЕЖНЫЕ ПАРТНЕРЫ!!!

Стальной теплообменник Блюз

Концевой					
Модель	Длина прибора, мм	Длина оребрения, мм	Масса, кг	Теплоотдача, Вт $\Theta=70^{\circ}\text{C}$	Цена с НДС, руб.
ТО 496 Конц	496	408	4,6	338	1 492
ТО 604 Конц	604	516	5,7	445	1 813
ТО 712 Конц	712	624	6,8	553	2 134
ТО 820 Конц	820	732	7,9	656	2 455
ТО 928 Конц	928	840	9	765	2 776
ТО 1036 Конц	1036	948	10	873	3 097
ТО 1144 Конц	1144	1056	11,1	975	3 418
ТО 1252 Конц	1252	1164	12,2	1085	3 739
ТО 1360 Конц	1360	1272	13,3	1188	4 060
ТО 1468 Конц	1468	1380	14,4	1294	4 381
ТО 1576 Конц	1576	1488	15,4	1397	4 701
ТО 1684 Конц	1684	1596	16,5	1500	5 022
ТО 1792 Конц	1792	1704	17,6	1605	5 343
ТО 1900 Конц	1900	1812	18,7	1708	5 664
ТО 2008 Конц	2008	1920	19,7	1812	5 985
ТО 2116 Конц	2116	2028	20,8	1911	6 306
ТО 2224 Конц	2224	2136	21,9	2010	6 627

Проходной					
Модель	Длина прибора, мм	Длина оребрения, мм	Масса, кг	Теплоотдача, Вт $\Theta=70^{\circ}\text{C}$	Цена с НДС, руб.
ТО 526 Прох	526	408	4,8	338	1 236
ТО 634 Прох	634	516	6	445	1 488
ТО 742 Прох	742	624	7	553	1 741
ТО 850 Прох	850	732	8,1	656	1 994
ТО 958 Прох	958	840	9,1	765	2 247
ТО 1066 Прох	1066	948	10,2	873	2 500
ТО 1174 Прох	1174	1056	11,3	975	2 753
ТО 1282 Прох	1282	1164	12,4	1085	3 005
ТО 1390 Прох	1390	1272	13,5	1188	3 258
ТО 1498 Прох	1498	1380	14,5	1294	3 511
ТО 1606 Прох	1606	1488	15,6	1397	3 764
ТО 1714 Прох	1714	1596	16,7	1500	4 017
ТО 1822 Прох	1822	1704	17,8	1605	4 270
ТО 1930 Прох	1930	1812	18,9	1708	4 522
ТО 2038 Прох	2038	1920	19,9	1812	4 775
ТО 2146 Прох	2146	2028	21	1911	5 028
ТО 2254 Прох	2254	2136	22,1	2010	5 286

- Кронштейн КР 2-70 (вылет 70 мм) для крепления теплообменников к стене – 96 руб.

Покрyтие: полимер, базовый цвет – «белый глянецовый».

Конвекторы Блюз нп (с нижним подключением)

- Нижнее подключение G $\frac{1}{2}$ ", внутренняя резьба;
- Межосевое расстояние 50 мм;
- Рабочее давление до 10 атм.;
- Температура теплоносителя до 130 °С.

Стоимость Блюз нп = Цена из табл. + 2 564 руб.

Дополнительно, для нижнего подключения:

- запорно-присоединительный клапан прямой RLV-KS (H-узел) 2 291 руб.
- запорно-присоединительный клапан угловой RLV-KS (H-узел) 2 291 руб.
- клапан запорный радиаторный прямой RLV 15 1 237 руб.
- клапан запорный радиаторный угловой RLV 15 1 237 руб.
- термостатический элемент RA2994 1 911 руб.
- термостатический элемент RAX 6070 2 788 руб.
- термостатический элемент RAX 6075 2 905 руб.
- термостатический элемент RAX 6170 3 137 руб.

Блюз нп

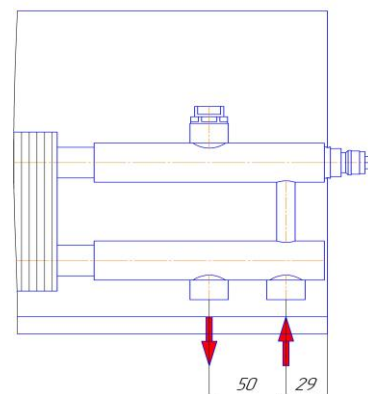

Пример условного обозначения

Блюз 95 x 250 x 810 нп Конц прав RAL9010

Наименование модели: _____

- Блюз.

Ширина (глубина) прибора, мм: _____

- выбирается из ряда: 95, 135, 190.

Высота прибора, мм: _____

- выбирается из ряда: 250, 400.

Длина прибора, мм: _____

- от 1486 до 2214.

Исполнение подключения: _____

- Без буквенного обозначения – боковое подключение;

- нп – нижнее подключение.

Подключение: _____

- Конц – концевое исполнение;

- Прох – проходное исполнение.

Модификация подключения (для концевого): _____

- прав – подключение правостороннее;

- лев – подключение левостороннее.

Цвет: _____

- RAL – базовый цвет белый (RAL 9016).

МЫ НАДЕЖНЫЕ ПАРТНЕРЫ !!!

Дизайн – радиатор Зета

- нержавеющей сталь, зеркальная поверхность или любой цвет по каталогу RAL

Межцентровое расстояние – 50 мм.

Электрическое, комбинированное исполнение – см. стр.74. Дополнительная комплектация – см.стр.74.

Модели с количеством секций -2 и -3 в электрическом и комбинированном исполнениях не выпускаются.

Модель	Высота H, мм	Ширина L, мм	Мощность, Вт $\Theta=70^{\circ}\text{C}$		Цена с НДС, руб.	
			Полимер	Полировка	Полимер	Полиров.
Зета-2-590	281	590	148	99	10 124	
Зета-3-590	421		224	150	13 318	
Зета-4-590	561		300	201	16 512	
Зета-5-590	701		376	252	19 706	
Зета-6-590	841		452	303	22 899	
Зета-9-590	1261		681	456	32 480	
Зета-12-590	1681		909	609	42 061	
Зета-2-790	281	790	176	118	10 904	
Зета-3-790	421		267	179	14 500	
Зета-4-790	561		357	239	18 096	
Зета-5-790	701		447	300	21 691	
Зета-6-790	841		538	360	25 287	
Зета-9-790	1261		808	542	36 074	
Зета-12-790	1681		1079	723	46 861	
Зета-2-990	281	990	205	137	11 641	
Зета-3-990	421		309	207	15 680	
Зета-4-990	561		414	277	19 718	
Зета-5-990	701		518	347	23 757	
Зета-6-990	841		623	417	27 796	
Зета-9-990	1261		936	627	39 912	
Зета-12-990	1681		1250	837	52 028	
Зета-А-2-370	281	370	148	99	8 677	
Зета-А-3-370	421		224	150	11 414	
Зета-А-4-370	561		300	201	14 151	
Зета-А-5-370	701		376	252	16 888	
Зета-А-6-370	841		452	303	19 625	
Зета-А-9-370	1261		681	456	27 837	
Зета-А-12-370	1681		909	609	36 048	
Зета-А-2-470	281	470	176	118	9 345	
Зета-А-3-470	421		267	179	12 426	
Зета-А-4-470	561		357	239	15 508	
Зета-А-5-470	701		447	300	18 589	
Зета-А-6-470	841		538	360	21 671	
Зета-А-9-470	1261		808	542	30 916	
Зета-А-12-470	1681		1079	723	40 161	
Зета-А-2-570	281	570	205	137	9 976	
Зета-А-3-570	421		309	207	13 438	
Зета-А-4-570	561		414	277	16 899	
Зета-А-5-570	701		518	347	20 360	
Зета-А-6-570	841		623	417	23 821	
Зета-А-9-570	1261		936	627	34 205	
Зета-А-12-570	1681		1250	837	44 588	
Зета-С-2-370	281	370	148	99	9 730	
Зета-С-3-370	421		224	150	12 799	
Зета-С-4-370	561		300	201	15 868	
Зета-С-5-370	701		376	252	18 937	
Зета-С-6-370	841		452	303	22 007	
Зета-С-9-370	1261		681	456	31 214	
Зета-С-12-370	1681		909	609	40 422	
Зета-С-2-470	281	470	176	118	10 479	
Зета-С-3-470	421		267	179	13 934	
Зета-С-4-470	561		357	239	17 390	
Зета-С-5-470	701		447	300	20 846	
Зета-С-6-470	841		538	360	24 301	
Зета-С-9-470	1261		808	542	34 668	
Зета-С-12-470	1681		1079	723	45 035	
Зета-С-2-570	281	570	205	137	11 187	
Зета-С-3-570	421		309	207	15 069	
Зета-С-4-570	561		414	277	18 950	
Зета-С-5-570	701		518	347	22 831	
Зета-С-6-570	841		623	417	26 712	
Зета-С-9-570	1261		936	627	38 356	
Зета-С-12-570	1681		1250	837	49 999	

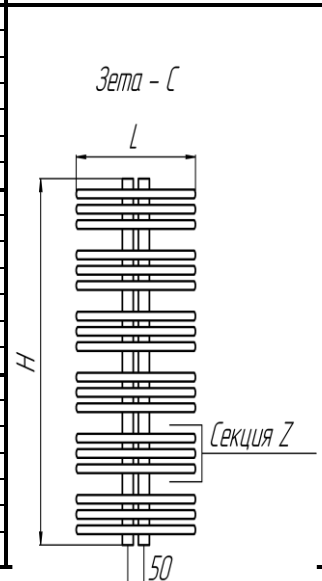
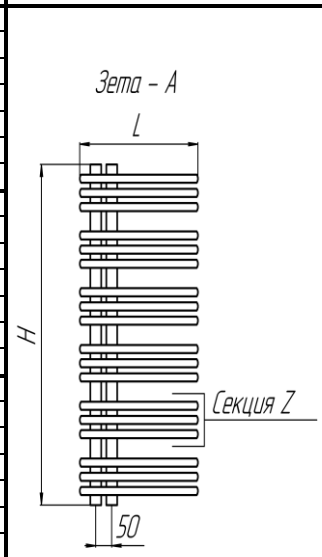
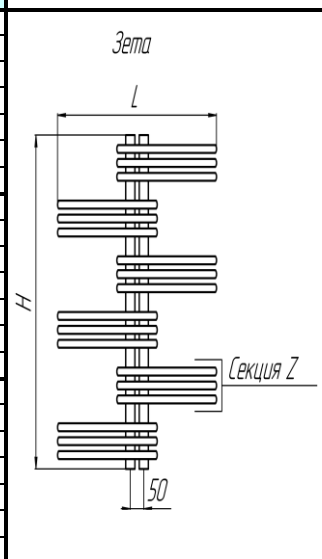

Пример обозначения: «Зета - Z - L», где Z- количество секций, L – ширина прибора.

МЫ НАДЕЖНЫЕ ПАРТНЕРЫ !!!

Дизайн – радиатор Зета Плюс

- нержавеющая сталь, зеркальная поверхность или любой цвет по каталогу RAL

Межцентровое расстояние – 50 мм.

Электрическое, комбинированное исполнение – см. стр.74. Дополнительная комплектация – см.стр.74.

Модели с количеством секций -2 и -3 в электрическом и комбинированном исполнении не выпускаются.

Модель	Высота H, мм	Ширина L, мм	Мощность, Вт @70 °С		Цена с НДС, руб.	
			Полимер	Полировка	Полимер	Полиров.
Зета Плюс-2-590	281	590	134	90	12 656	
Зета Плюс-3-590	421		203	136	16 648	
Зета Плюс-4-590	561		272	182	20 640	
Зета Плюс-5-590	701		341	228	24 632	
Зета Плюс-6-590	841		410	275	28 625	
Зета Плюс-9-590	1261		617	413	40 601	
Зета Плюс-12-590	1681		824	552	52 578	
Зета Плюс-2-790	281	790	169	113	13 630	
Зета Плюс-3-790	421		256	172	18 125	
Зета Плюс-4-790	561		343	230	22 620	
Зета Плюс-5-790	701		430	288	27 114	
Зета Плюс-6-790	841		516	346	31 609	
Зета Плюс-9-790	1261		777	520	45 093	
Зета Плюс-12-790	1681		1037	695	58 577	
Зета Плюс-2-990	281	990	176	118	14 551	
Зета Плюс-3-990	421		267	179	19 600	
Зета Плюс-4-990	561		357	239	24 648	
Зета Плюс-5-990	701		447	300	29 696	
Зета Плюс-6-990	841		538	360	34 745	
Зета Плюс-9-990	1261		808	542	49 890	
Зета Плюс-12-990	1681		1079	723	65 035	
Зета Плюс-А-2-370	281	370	134	90	10 846	
Зета Плюс-А-3-370	421		203	136	14 267	
Зета Плюс-А-4-370	561		272	182	17 688	
Зета Плюс-А-5-370	701		341	228	21 110	
Зета Плюс-А-6-370	841		410	275	24 531	
Зета Плюс-А-9-370	1261		617	413	34 795	
Зета Плюс-А-12-370	1681		824	552	45 059	
Зета Плюс-А-2-470	281	470	169	113	11 681	
Зета Плюс-А-3-470	421		256	172	15 533	
Зета Плюс-А-4-470	561		343	230	19 385	
Зета Плюс-А-5-470	701		430	288	23 237	
Зета Плюс-А-6-470	841		516	346	27 089	
Зета Плюс-А-9-470	1261		777	520	38 645	
Зета Плюс-А-12-470	1681		1037	695	50 201	
Зета Плюс-А-2-570	281	570	176	118	12 471	
Зета Плюс-А-3-570	421		267	179	16 797	
Зета Плюс-А-4-570	561		357	239	21 123	
Зета Плюс-А-5-570	701		447	300	25 450	
Зета Плюс-А-6-570	841		538	360	29 776	
Зета Плюс-А-9-570	1261		808	542	42 755	
Зета Плюс-А-12-570	1681		1079	723	55 735	
Зета Плюс-С-2-370	281	370	134	90	12 162	
Зета Плюс-С-3-370	421		203	136	15 998	
Зета Плюс-С-4-370	561		272	182	19 835	
Зета Плюс-С-5-370	701		341	228	23 671	
Зета Плюс-С-6-370	841		410	275	27 508	
Зета Плюс-С-9-370	1261		617	413	39 017	
Зета Плюс-С-12-370	1681		824	552	50 527	
Зета Плюс-С-2-470	281	470	169	113	13 098	
Зета Плюс-С-3-470	421		256	172	17 417	
Зета Плюс-С-4-470	561		343	230	21 737	
Зета Плюс-С-5-470	701		430	288	26 056	
Зета Плюс-С-6-470	841		516	346	30 376	
Зета Плюс-С-9-470	1261		777	520	43 334	
Зета Плюс-С-12-470	1681		1037	695	56 292	
Зета Плюс-С-2-570	281	570	176	118	13 984	
Зета Плюс-С-3-570	421		267	179	18 836	
Зета Плюс-С-4-570	561		357	239	23 687	
Зета Плюс-С-5-570	701		447	300	28 539	
Зета Плюс-С-6-570	841		538	360	33 390	
Зета Плюс-С-9-570	1261		808	542	47 945	
Зета Плюс-С-12-570	1681		1079	723	62 499	

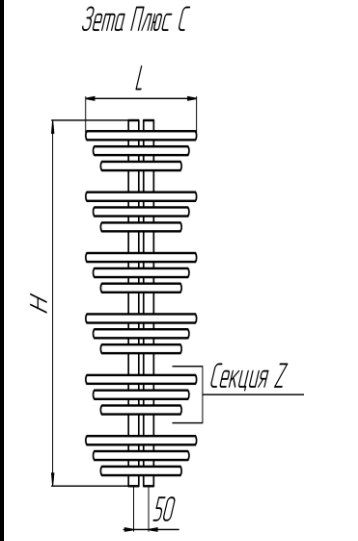
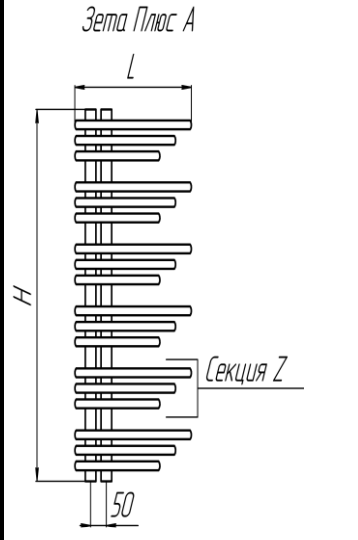
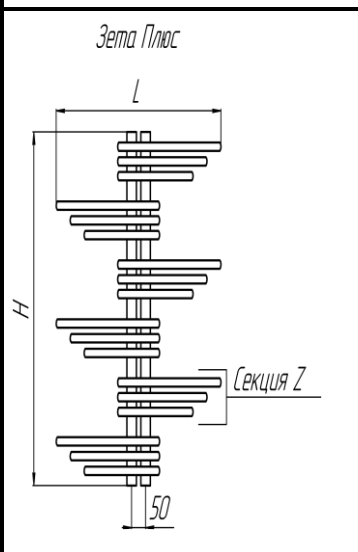

Пример обозначения: «Зета Плюс - Z - L», где Z- количество секций, L – ширина прибора.

МЫ НАДЕЖНЫЕ ПАРТНЕРЫ !!!

Дизайн - радиаторы Аргос

- нержавеющая сталь, зеркальная поверхность или любой цвет по каталогу RAL

Межцентровое расстояние 500 мм.

Дизайн - радиаторы с блестящим полированным или полимерным покрытиями.

Базовый цвет полимерного покрытия – белый глянцевый.

Внимание: полирование дизайн-радиаторов производится электролитно-плазменным способом, что позволяет создавать уникальную зеркальную поверхность, не тускнеющую со временем.

Модели могут быть в электрическом, а также комбинированном (водяное+электрическое) исполнении см. стр.74.

Модель Аргос – 3 в электрическом и комбинированном исполнении не выпускается.

Модель	Высота, мм	Ширина, мм	Межцентровое расстояние, мм	Мощность, Вт Θ=70 °С Полировка	Цена с НДС, руб.
Аргос – 3	420	534	500	125	8 291
Аргос – 4	600	534	500	171	10 226
Аргос – 5	780	534	500	216	12 165
Аргос – 6	960	534	500	262	14 412
Аргос – 7	1140	534	500	307	16 353
Аргос – 8	1320	534	500	353	18 306
Аргос – 9	1500	534	500	398	20 225

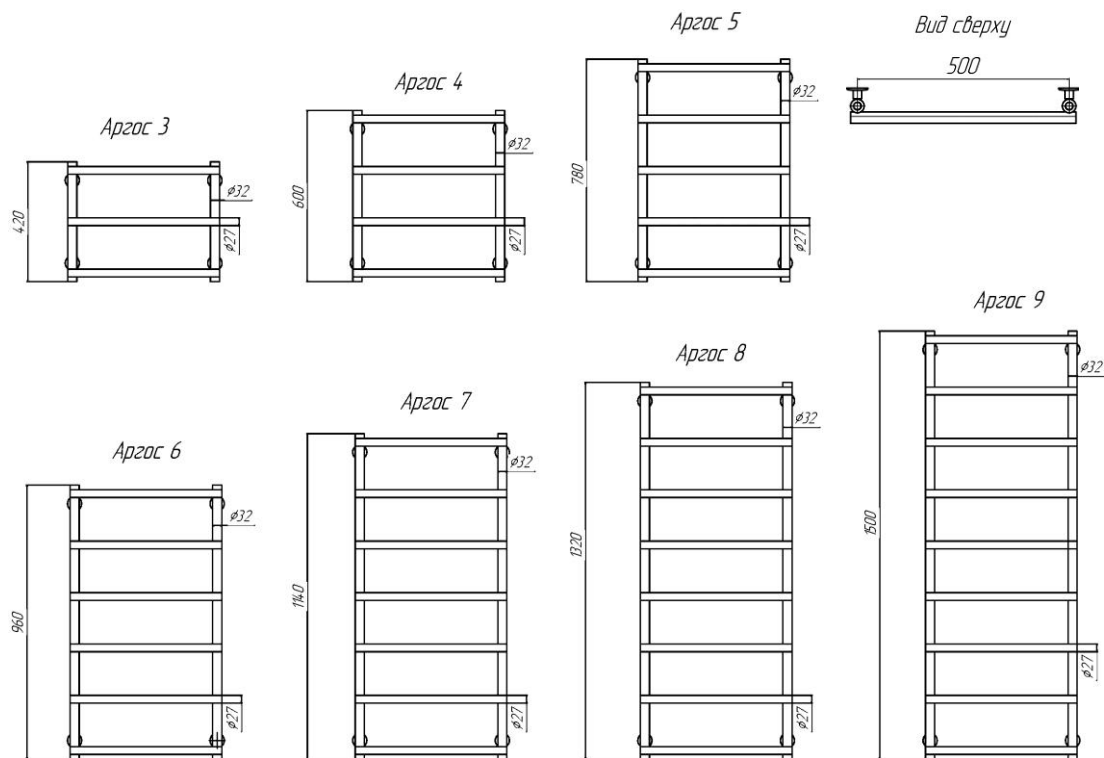

Дополнительная комплектация – см.стр.74.

МЫ НАДЕЖНЫЕ ПАРТНЕРЫ!!!

Дизайн - радиаторы Акцион

- нержавеющая сталь, зеркальная поверхность или любой цвет по каталогу RAL

Межцентровое расстояние 500 мм.

Дизайн - радиаторы с блестящим полированным или полимерным покрытиями.

Базовый цвет полимерного покрытия – белый глянцевый.

Внимание: полирование дизайн-радиаторов производится электролитно-плазменным способом, что позволяет создавать уникальную зеркальную поверхность, не тускнеющую со временем.

Модели могут быть в электрическом, а также комбинированном (водяное+электрическое) исполнении см. стр.74.

Модель	Высота, мм	Ширина, мм	Межцентровое расстояние, мм	Мощность, Вт Θ=70 °С Полировка	Цена с НДС, руб.
Акцион 43 – 690	690	534	500	263	14 136
Акцион 53 – 780	780	534	500	300	15 716
Акцион 4321 – 1140	1140	534	500	391	19 900
Акцион 434 – 1140	1140	534	500	419	21 157
Акцион 5331 – 1320	1320	534	500	465	23 094
Акцион 5322 – 1320	1320	534	500	465	23 094
Акцион 535 – 1320	1320	534	500	493	24 351

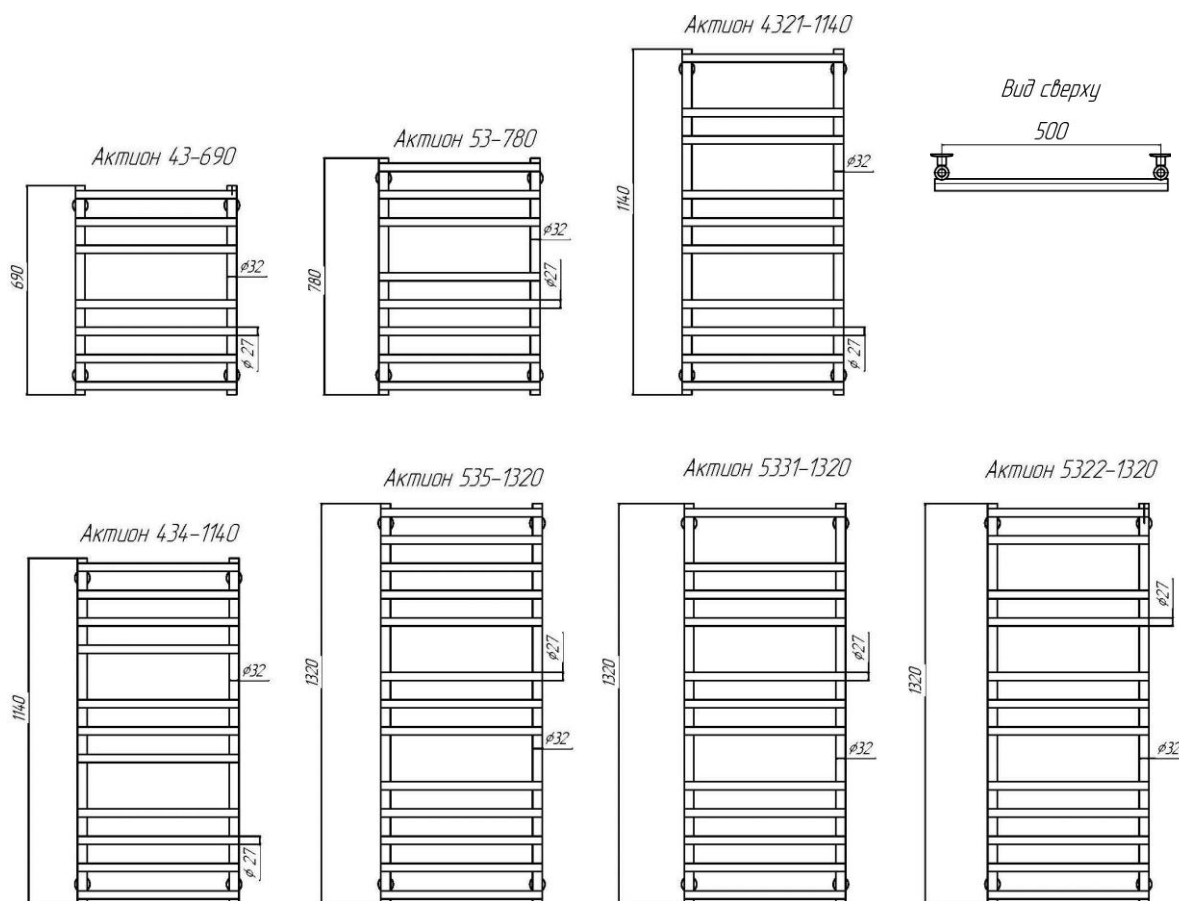

Дополнительная комплектация – см.стр.74.

МЫ НАДЕЖНЫЕ ПАРТНЕРЫ!!!

Электрические полотенцесушители Теплая Семья.

Эта серия полотенцесушителей, **экономичных в использовании** (потребляемой мощность до 100 Вт), выделяется своей компактностью и функциональностью (количество поворотных секций от 1 до 5, угол поворота до 180°).

В корпус из **нержавеющей стали** приборов ПЭБ-ТС встроен электрический выключатель во влагозащитном исполнении.

Выпускаются в двух вариантах:

- 1) для подключения к скрытой электрической проводке (по умолчанию);
- 2) для подключения к стандартной электрической розетке (евровилка + шнур).

Виды покрытий:

- 1) «полимер» - покрытие порошковой эмалью любого цвета (стандарт - белый глянцевый);
- 2) «плазменное полирование» - электролитно-плазменное полирование поверхности нержавеющей стали, при котором достигается уникальный зеркальный эффект, не тускнеющий со временем;
- 3) покрытие нитрид титана («под золото»), карбид титана («темная платина»).

Температура поверхности – до 55°C.

Модель ПЭБ-ТС	Высота, мм	Мощность, Вт	Цена с НДС руб.	
			полимер	плазмен.полиров.
ПЭБ-ТС-1	260	20	4 724	
ПЭБ-ТС-2	460	40	6 673	
ПЭБ-ТС-3	660	60	9 081	
ПЭБ-ТС-4	880	80	11 625	
ПЭБ-ТС-5	1080	100	14 192	

- покрытия «золото», «темная платина»: Стоимость = Цена из табл. x 2

- комбинированная покраска секций: Стоимость = Цена из табл. + 25 %

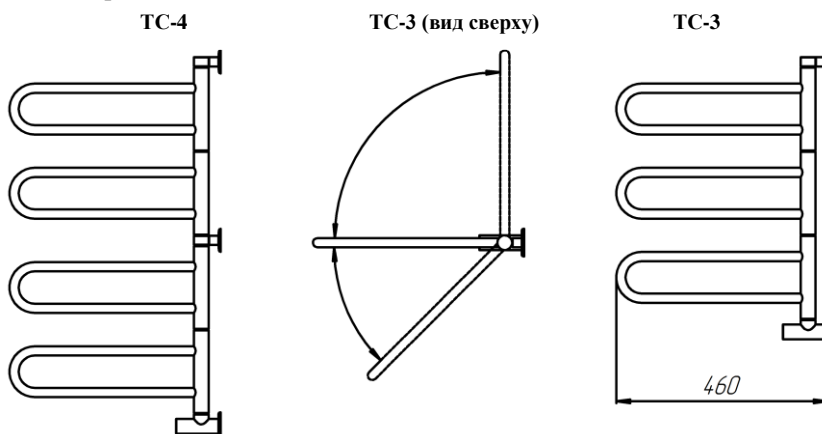

Электрические полотенцесушители ПЭБ-У, ПЭБ-М, ПЭБ-S (U = 220В, 50Гц)

- **нержавеющая сталь, зеркальная поверхность или любой цвет по каталогу RAL**

Выпускаются в двух вариантах:

- 1) для подключения к скрытой электрической проводке - модель ПЭБ-У;
- 2) для подключения к стандартной электрической розетке (евровилка + шнур)- модели ПЭБ-М, ПЭБ-S.

Температура поверхности до 55°C.

Модель ПЭБ-ТС	Высота, мм	Мощность, Вт	Цена с НДС руб.	
			полимер	плазмен.полиров.
ПЭБ - 40 М	350 x 535	40	5 036	
ПЭБ - 40 У	350 x 535	40	6 143	
ПЭБ - 60 М	350 x 535	60	5 408	
ПЭБ - 60 У	350 x 535	60	6 507	
ПЭБ - 40 S	560 x 500	40	5 468	

- покрытия «золото», «темная платина»: Стоимость = Цена из табл. x 2

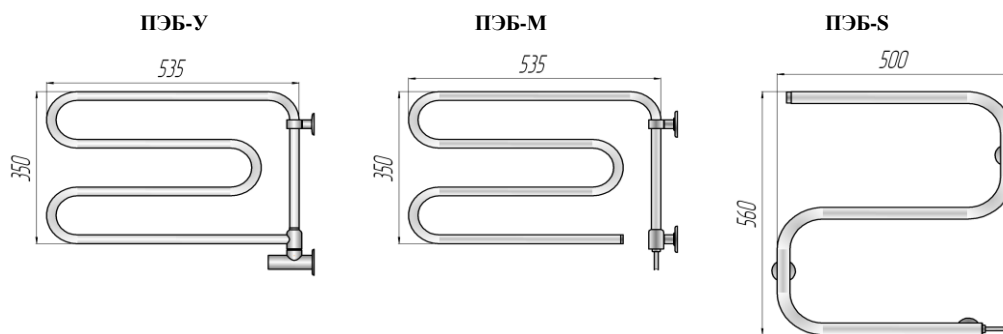

МЫ НАДЕЖНЫЕ ПАРТНЕРЫ !!!

Пример условного обозначения

Зета 9 -590 Э полимер RAL 1016

Модель: _____

- *Зета*
- *Зета Плюс*
- *Зета А*
- *Зета С*
- *Зета Плюс А*
- *Зета Плюс С*
- *Актион (43, 53, 4321, 434, 5331, 5322, 535)*
- *Аргос.*

Модификация: _____

- *количество трубок* – для *Аргос*;
- *количество секций* – для *Зета, Зета Плюс, Зета А, Зета С, Зета Плюс А, Зета Плюс С*

Габаритный размер: _____

- *высота* – для *Аргос, Актион*;
- *ширина* – для *Зета, Зета Плюс, Зета А, Зета С, Зета Плюс А, Зета Плюс С.*

Исполнение: _____

- *без обозначения* – *водяное исполнение*;
- *Э* – *электрическое исполнение* (ТЭН с фиксированной температурой);
- *ЭР* – *электрическое исполнение* (ТЭН с регулируемой температурой);
- *К* – *комбинированное исполнение* (ТЭН с фиксированной температурой);
- *КР* – *комбинированное исполнение* (ТЭН с регулируемой температурой).

Покрытие: _____

- *полимер.* – *полимерное покрытие*;
- *полиров.* – *зеркальная поверхность (полированная).*

Варианты покрытия: _____

- *RAL* – *цвет по RAL*;
- *тп* – *темная платина*;
- *золото* – *под «золото».*

Технические характеристики дизайн-радиаторов:

- присоединительная внутренняя резьба G½";
- рабочее давление 15 атм., испытательное давление 22,5 атм.;
- рекомендованы для систем отопления и горячего водоснабжения.

Комплекующие изделия для дизайн-радиаторов	Цена с НДС, руб.
Комплект хромированных декоративных колпачков с переходной муфтой G½"	795
Комплект угловых соединений хромированных с накидной гайкой G¾" и штуцером G½" (кроме Зета, Зета Плюс, Марго)	967
Запорно-присоединительный клапан (Н-узел) для Зета, Зета Плюс, Марго	2 291
Клапан запорный радиаторный (хром) прямой, угловой для Зета, Зета Плюс, Марго (за 2 штуки)	2 784
Клапан запорный радиаторный прямой, угловой для Зеты, Зеты Плюс, Марго (за 2 штуки).	2 474
Гарнитура присоединительно-регулирующая VHS 15 прямая, угловая 1/2 Н -3/4 евроконус для Зета, Зета Плюс, Марго	5 016
Термостатический элемент RA2994	1 911
Термостатический элемент RAX 6070 (белый)	2 788
Термостатический элемент RAX 6075 (черный)	2 905
Термостатический элемент RAX 6170 (хром)	3 137

В стоимость и комплект поставки входят: регулируемые кронштейны, пробка глухая, кран Маевского.

Покрытия «золото», «темная платина»: *Стоимость = Цена из табл. x 2*

Варианты исполнения:

Электрическое исполнение «Э» (габаритная высота прибора увеличивается на 160мм, кроме Аллегро (110мм), с учетом декоративных колпачков) (в стоимость входят декоративные хромированные колпачки – 3 шт.):
ТЭН с регулируемой температурой (ЭР): *Стоимость= Цена из табл.+ 8 200 руб.*
ТЭН с фиксированной температурой (Э): *Стоимость= Цена из табл.+ 6 100 руб.*

Комбинированное исполнение («водяное»+«электрическое») Габаритная высота прибора увеличивается на 160мм, кроме Аллегро (140мм), с учетом декоративных колпачков) (в стоимость входят декоративные хромированные колпачки – 3 шт.)
ТЭН с регулируемой температурой (КР): *Стоимость= Цена из табл. + 7 900 руб.*
ТЭН с фиксированной температурой (К): *Стоимость= Цена из табл. + 5 900 руб.*

МЫ НАДЕЖНЫЕ ПАРТНЕРЫ !!!



R K Z T O
RADIATOR



ПРОИЗВОДИТЕЛЬ:
“КЗТО “РАДИАТОР”
171502, г. Кимры,
ул. Орджоникидзе, 83А.
тел.: (48236) 2-92-50,
2-92-46, 2-16-97
тел/факс: (48236) 3-14-81,
3-67-64
e-mail: market@kztoradiator.ru
www.kztoradiator.ru